

# BasicLTE i MultiLTE-RF – moduły powiadomienia i sterowania LTE, terminale LTE.

## Instrukcja instalacji (DTR).



**Ropam Elektronik**

**Tel.** +48 12 272 39 71  
**Faks** +48 12 379 34 10

Polanka 301  
32-400 Myślenice, Polska

[www.ropam.com.pl](http://www.ropam.com.pl)  
[biuro@ropam.com.pl](mailto:biuro@ropam.com.pl)

Wersja dokumentu : 2.1  
2024-06-17

*Ze względów bezpieczeństwa urządzenie powinno być instalowane tylko przez wykwalifikowanych specjalistów.*

*Przed przystąpieniem do montażu zapoznać się z powyższą instrukcją, czynności połączeniowe należy wykonywać bez podłączonego zasilania.*

*Nie wolno włączać zasilania urządzenia bez podłączonej anteny zewnętrznej (uruchomienie urządzenia bez podłączonej anteny grozi uszkodzeniem układów nadawczych telefonu i utratą gwarancji! ).*

*Nie wolno ingerować w konstrukcję bądź przeprowadzać samodzielnych napraw.*

*Należy chronić elektronikę przed wyładowaniami elektrostatycznymi.*

*W celu spełnienia wymagań LVD i EMC należy przestrzegać zasad: zasilania, zabudowy, ekranowania - odpowiednio do zastosowania. Urządzenie jest źródłem fal elektromagnetycznych, dlatego w specyficznych konfiguracjach może zakłócać inne urządzenia radiowe).*

*Firma Ropam Elektronik nie ponosi odpowiedzialności za nieprawidłowe działanie sieci GSM i skutków ewentualnych problemów technicznych.*

## OZNAKOWANIE WEEE

---

*Zużytego sprzętu elektrycznego i elektronicznego nie wolno wyrzucać razem ze zwykłymi domowymi odpadami. Według dyrektywy WEEE (Dyrektywy 2002/96/EC) obowiązującej w UE dla używanego sprzętu elektrycznego i elektronicznego należy stosować oddzielne sposoby utylizacji. W Polsce zgodnie z przepisami o zużytym sprzęcie elektrycznym i elektronicznym zabronione jest umieszczanie łącznie z innymi odpadami zużytego sprzętu oznakowanego symbolem przekreślonego kosza. Użytkownik, który zamierza się pozbyć tego produktu, jest obowiązany do oddania ww. do punktu zbierania zużytego sprzętu. Punkty zbierania prowadzone są m.in. przez sprzedawców hurtowych i detalicznych tego sprzętu oraz gminne jednostki organizacyjne prowadzące działalność w zakresie odbierania odpadów. Prawidłowa realizacja tych obowiązków ma znaczenie zwłaszcza w przypadku, gdy w zużytym sprzęcie znajdują się składniki niebezpieczne, które mają negatywny wpływ na środowisko i zdrowie ludzi.*

*Zasilacz centrali współpracuje z akumulatorem 12V DC ołowiowo-kwasowym suchym (SLA, VRL). Po okresie eksploatacji nie należy go wyrzucać, lecz zutylizować w sposób zgodny z obowiązującymi przepisami.*

*(Dyrektywy Unii Europejskiej 91/157/EEC i 93/86/EEC).*



## Spis treści

Wprowadzenie.....	1
Właściwości.....	1
Zastosowanie.....	2
Ostrzeżenia.....	3
Wymagania dla sterowania SMS i z aplikacji mobilnych.....	4
Wersje urządzenia.....	4
Opis systemu.....	7
Sygnalizacja optyczna stanu.....	10
Moduły dodatkowe i rozszerzenia.....	12
Czujniki temperatury:.....	12
Czujniki temperatury i wilgotności:.....	12
PSR-ECO-2012:.....	13
LCD-HMI-D4M:.....	13
EXP-RF:.....	13
Montaż i uruchomienie.....	14
Wymagania zasilania wg normy PN-EN 50131-6.....	15
Okablowanie systemu.....	16
Procedura montażu i uruchomienia.....	16
Wejścia.....	17
Wyjścia.....	19
Moduły rozszerzeń.....	20
Moduły audio.....	20
Konfiguracja systemu.....	21
Konfiguracja systemu: BasicLTE Manager.....	21
Opis paska narzędziowego programu.....	21
Konfiguracja lokalna poprzez port USB.....	21
Połączenie z modułem przez LTE lub GPRS.....	23
Obsługa BasicLTE Manager.....	24
Zakładka: ustawienia karty SIM.....	24
Zakładka: Numery telefonów, adresy e-mail.....	30
BasicLTE.....	30
MultiLTE-RF.....	31
Dodawanie pilotów.....	33
Zakładka Wejścia.....	36

Ustawienia wejścia - analogowe I7, I8.....	38
Wejścia - powiadomienia .....	42
Zakładka: Wyjścia. ....	44
Zakładka: Wyjścia - powiadomienia. ....	47
Zakładka: Timery.....	48
Zakładka: Komunikacja, Testy, Liczniki. ....	49
Zakładka: Opcje systemowe. ....	53
Zakładka: Temperatura. ....	58
Zakładka: LogicProcessor. ....	61
Funkcje logiczne. ....	62
Przełączniki czasowe .....	70
Zakładka: Pamięć zdarzeń.....	78
Zakładka: Online. ....	79
Netmonitor LTE (BTS).....	84
Zakładka Log temperatury i wejść analogowych (tylko MultiLTE-RF). ....	88
Konfiguracja systemu i sterowanie SMS. ....	89
Obsługa funkcji modułu .....	90
Obsługa wejść/wyjść .....	92
Obsługa telefonu i GPRS .....	93
Aplikacja mobilna Ropam Basic. ....	96
Opis okien aplikacji. ....	98
Wstępne ustawienie aplikacji. ....	105
Aktualizacja oprogramowania modułu.....	107
Reset urządzenia do ustawień fabrycznych .....	109
Konserwacja systemu.....	110
Parametry techniczne.....	111
Historia wersji urządzenia.....	114
Historia zmian dokumentu .....	115
Informacje .....	115

## Wprowadzenie.

---

Dziękujemy za wybór produktów i rozwiązań firmy Ropam Elektronik. Mamy nadzieję, że nasze urządzenia sprostają Państwa wymaganiom i będą służyły niezawodnie przez długie lata. Firma Ropam Elektronik ciągle unowocześnia swoje produkty i rozwiązania. Dzięki funkcji aktualizacji produkty mogą być wzbogacane o nowe funkcje i nadążać za wymaganiami stawianymi nowoczesnym systemom ochrony mienia i automatyki domowej. Zapraszamy do odwiedzania naszej strony internetowej [www.ropam.com.pl](http://www.ropam.com.pl) w celu uzyskania informacji o aktualnych wersjach. W przypadku dodatkowych pytań prosimy o kontakt telefoniczny lub za pomocą poczty elektronicznej.

Niniejsza instrukcja dotyczy produktów w danej wersji oprogramowania. Ponieważ działanie urządzenia zależy od konfiguracji instalatora wszystkie funkcje, których dotyczy ta opcja mają oznaczenie (serwis).

## Właściwości.

Terminale BasicLTE(- PS) i MultiLTE-RF to następcy serii wcześniejszych modułów BasicGSM 2 i MultiGSM-2. Moduły występują w różnych wersjach zasilania: 12VDC lub w wersji PS z wbudowanym zasilaczem buforowym i obsługą akumulatora zasilania awaryjnego oraz bez obudowy lub w obudowie D4M. BasicLTE występuje również w płaskiej obudowie typu BOX. Nowe terminale zostały wyposażone w modem LTE dla sieci 2G i 4G oraz odbiornik RF (dla BasicLTE jest on opcją) umożliwiający sterowanie przy pomocy pilotów.

Z podstawowych właściwości modułów serii należy wyróżnić:

- kompaktowa budowa, mniejsze wymiary,
- wersje na szynę DIN, **BasicLTE-D4M**, **BasicLTE-PS-D4M**, **MultiLTE-D4M**, **MultiLTE-PS-D4M** (szerokość 4 moduły DIN),
- zestaw **BasicLTE-BOX** w obudowie natynkowej, antena AT-GSM-MINI90, ochrona antysabotażowa
- rozłączne złącza i konektory,
- gniazdo antenowe SMA,
- gniazdo nanoSIM,
- microUSB – do programowania i aktualizacji
- gniazdo do podłączenia zasilacza **PSR-ECO-2012** (Multi i BasicLTE/-D4M)
- 6 wejść NO/NC (I1-I6)
- 2 wejścia NO/NC, GND, +12V, 0-10V, 4.- 20mA,
- 1 wyjście przekaźnikowe (O1) do sterowania np. bramą,
- 3 wyjścia OC – zabezpieczone zwarciovo i przeciążeniowo (0.7A),

- 1 wyjście zasilania AUX zabezpieczone (1A),
- 4 timery kalendarzowe, zegar RTC, synchronizacja z siecią GSM,
- obsługa czujnika temperatury serii TSR-x , termostat GSM,
- **LogicProcessor**, funkcje logiczne, przekaźniki czasowe,
- powiadomienie głosowe CALL, SMS, e-mail SMTP)
- programowanie zdalne poprzez GPRS (serwer RopamBridge)
- Moduł radiowy EXP-RF (opcja dla BasicLTE obsługa do ośmiu pilotów, standard dla MultiLTE-RF obsługa do 1000 pilotów) umożliwiający sterowanie modulem przy pomocy pilotów z serii TR-4H.
- Obsługa do 8 użytkowników dla modułów BasicLTE
- Obsługa do 1000 użytkowników dla modułów MultiLTE-RF, numery można dodawać i usuwać za pomocą poleceń SMS lub przy pomocy aplikacji RopamBasic.
- Opcja dodawania numerów na określony czas (tylko MultiLTE-RF), numery czasowe można dodawać za pomocą polecenia SMS lub przy pomocy aplikacji RopamBasic.
- **dedykowana aplikacja mobilna RopamBasic** (Android, IOS) poprzez GPRS i serwer RopamBridge,
- **wizualizacja i sterowanie centrali alarmowej** z wykorzystaniem wyjścia/wejścia, efekt to intuicyjne sterowanie czuwaniem poprzez piktogramy 'uzbrój', 'rozbrój' (rozbudowa i modernizacja central DSC, Paradox, Satel itd. o sterownie poprzez GPRS/SMS/DTMF),
- zasilacz w wersji BasicLTE-PS zgodny PN-EN 50131-6, stopień 1 lub 2, zasilacz typu A,
- współpraca z zasilaczem PSR-ECO-2012-RS (tylko moduły bez członu **-PS** w nazwie).

Jeżeli nie zaznaczono inaczej informacje dotyczące BasicLTE odnoszą się również do MultiLTE-RF.

## Zastosowanie.

Terminale z serii BasicLTE i MultiLTE-RF z racji swojej budowy i funkcji dedykowane są do integracji z innymi urządzeniami (np. **wizualizacja i sterowanie centrali alarmowej** z wykorzystaniem wyjścia/wejścia, efekt to intuicyjne sterowanie czuwaniem poprzez piktogramy 'uzbrój', 'rozbrój' - rozbudowa i modernizacja central DSC, Paradox, Satel itd. o sterownie poprzez LTE/GPRS/SMS/DTMF, kontrolery PLC, przekaźniki, sterowniki) poprzez wejścia i wyjścia binarne. Dzięki wbudowanemu modemowi GSM możliwa jest transmisja zdarzeń z systemu poprzez SMS, VOICE, E-MAIL. Do sterowania i kontroli służą SMS, CLIP, DTMF, aplikacje: RopamBasic.

Zastosowania:

- powiadomienie dla systemów alarmowych,
- powiadomienie dla jednostek Ochotniczej Straży Pożarnej OSP ze sterowaniem syreną,
- systemy automatyki domowej, funkcje przekaźników czasowych,

- systemy kontroli i sterowania poprzez sieć GSM, sygnały binarne I/O,
- systemy kontroli i nadzoru temperatury np. serwerownie, lodówki (szczepionki), chłodnie, procesy termiczne,
- systemy kontroli i nadzoru wartości analogowej z czujników z wyjściami 0-10[V], 4-20[mA], np. wilgotność względna, temp.
- regulacja temperatury,
- systemy kontroli dostępu,
- kontrola i sterowanie procesami technicznymi np. przepompownie, kotłownie CO, fermy hodowlane,
- zasilacz buforowy 12VDC (UPS 12V) dla urządzeń dodatkowych, przekaźniki, sygnalizatory. (wersje -PS).

## Ostrzeżenia.

Urządzenia Ropam Elektronik są częścią pełnego systemu, którego skuteczność działania uzależniona jest od jakości i stanu technicznego wszystkich urządzeń (czujek, sygnalizatorów), okablowania, itd. wchodzących w jego skład. Użytkownik zobowiązany jest do okresowego testowania działania systemu. Szczegółowy sposób kontroli ustala instalator, który zaprojektował system. Zalecane są okresowe konserwacje (z kontrolą stanu urządzeń, zasilania rezerwowego, działania systemu, powiadamiania itd.).

**Ropam Elektronik nie odpowiada za poprawne działanie operatorów i infrastruktury sieci GSM** wykorzystywanych do powiadomień o stanach alarmowych i zdalnego sterowania. Zaleca się używanie operatora GSM, który gwarantuje pokrycie min. dwoma BTS-ami danej lokalizacji systemu z komunikacją GSM. Ponadto zalecamy korzystać z takich usług i abonamentów dostępnych na rynku, które gwarantują poprawne działanie (minimalizacja czynnika ludzkiego np. zablokowane połączeń wychodzących z powodu braku środków na koncie, pozwalają na pełną konfigurację zajętości toru GSM (np. wyłączenie usług reklamowych).

### **Nie zalecamy stosowania operatorów wykorzystujący roaming krajowy!**

Ponadto, należy zwrócić uwagę, że **usługami gwarantowanymi przez operatorów GSM są usługi transmisji głosowej (VOICE)** a nie SMS-y, dlatego ważne informacje powinny być przekazywane poprzez połączenia głosowe a dokładna identyfikacja zdarzenia następuje w SMS-ie (np. VOICE+SMS, CLIP+SMS).

Do usług **transmisji e-mail** zaleca się stworzenie niezależnego konta e-mail (np. [alarm@domena.pl](mailto:alarm@domena.pl)) u sprawdzonego dostawcy kont poczty elektronicznej. Udostępnianie danych do serwera SMTP z prywatnych kont może spowodować dostęp do tych kont poprzez osoby nieupoważnione.

## Wymagania dla sterowania SMS i z aplikacji mobilnych.

Do obsługi poprzez SMS telefon musi kodować SMS: **alfabet GSM lub UNICODE** inne formaty nie są obsługiwane !

Do poprawnej konfiguracji i pracy **RopamBasic** wymagana jest odpowiednia konfiguracja systemu i znajomość danych (serwis):

- znajomość numeru telefonu karty SIM zainstalowanej w systemie,
- znajomość "kodu SMS / hasła logowania dla aplikacji" i aktywna opcja: "Możliwe zdalne programowanie przez GPRS",
- znajomość klucza szyfrowania TCP/IP
- do sterowania wyjściami poprzez **RopamBasic** wymagane jest ustawienie sterowania przez aplikację mobilną dla danego wyjścia,
- do sterowania Termostatem wymagane jest uruchomienie funkcji pomiaru temp. i termostatu.

## Wersje urządzenia.

BasicLTE oraz MultiLTE-RF występują w kilku wersjach różniących się sposobem zasilania i obudową. Moduły z członem -PS w nazwie posiadają wbudowany nadzorowany zasilacz buforowy zasilany napięciem 16-20 VAC lub 20 – 28 VDC. Moduły bez -PS w nazwie powinny być zasilane za pomocą napięcia z zakresu 1,5 – 14,5 VDC. Moduły z członem -D4M w nazwie posiadają obudowę D4M umożliwiającą ich montaż na standardowej szynie DIN. BasicLTE występuje również w wersji BasicLTE-BOX w obudowie do montażu na ścianie. Fizycznie Basic-LTE i MultiLTE-RF w dowolnych wersjach różnią się od siebie obecnością w MultiLTE-RF modułu EXP-RF umożliwiającym sterowanie poprzez piloty TR-4H. Dla BasicLTE EXP-RF można dokupić osobno i zamontować na płycie modułu.

Większość przedstawionych informacji o ile nie zaznaczono inaczej odnosi się zarówno do BasicLTE jak i do MultiLTE-RF nawet jeżeli w opisie wymieniona jest tylko jedna z nazw.



1 BasicLTE-BOX moduł w obudowie natynkowej z tamperem.



2 BasicLTE

BasicLTE-PS

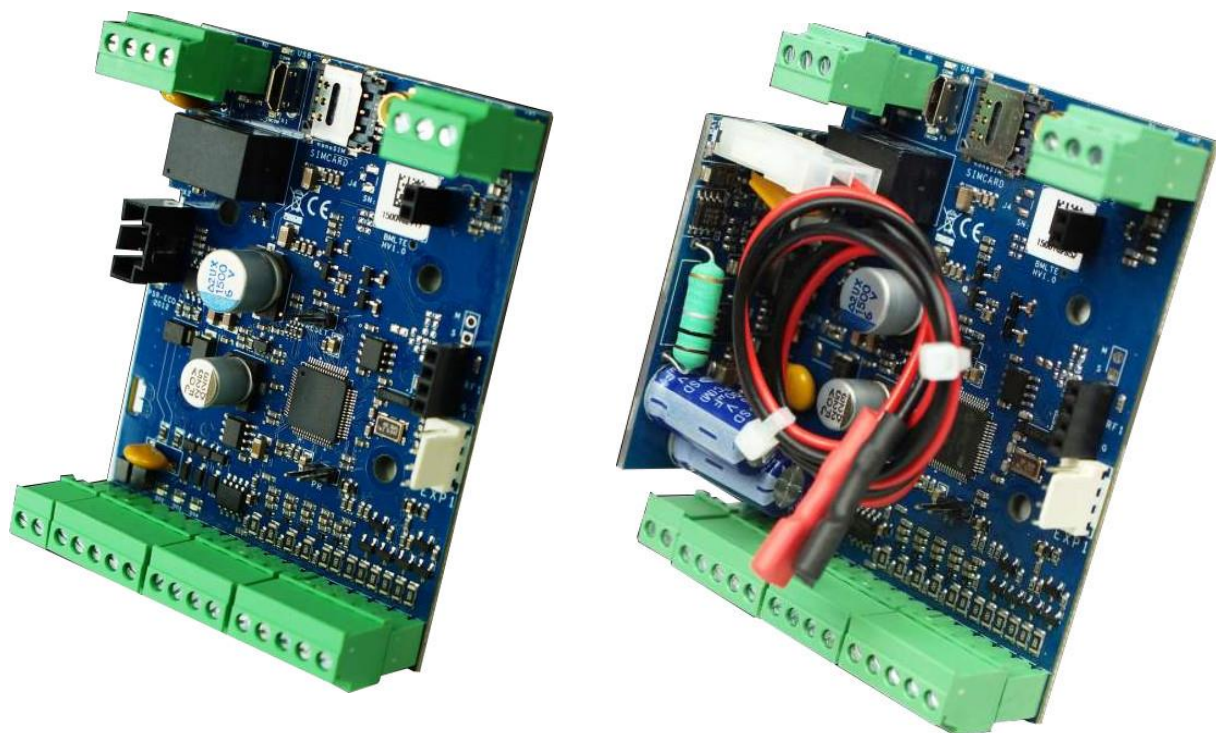

3 BasicLTE-D4M



BasicLTE-D4M-PS



1 MultiLTE-RF z widocznym modułem EXP-RF.

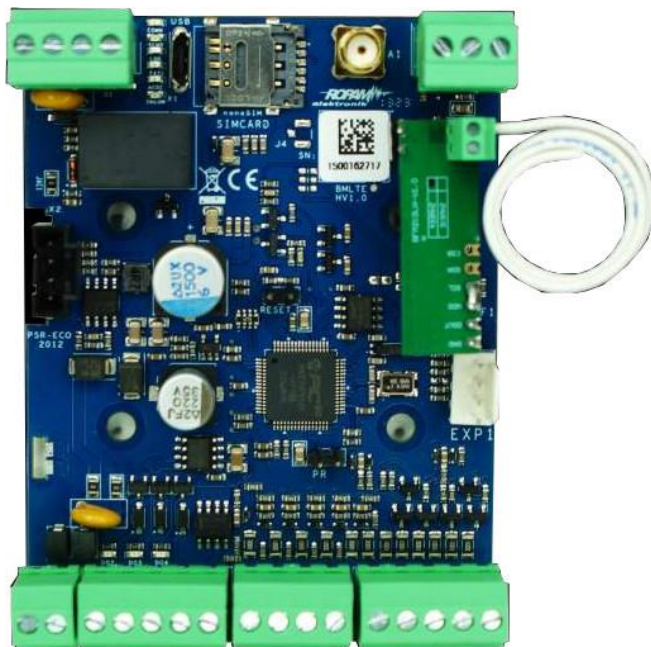

## Opis systemu.

Poniżej znajdują się rysunki płytek BasicLTE i BasicLTE-PS moduły MultiLTE-RF różnią się od przedstawianych zainstalowanym w złączach RF1 modulem EXP-RF.

Widok BasicLTE.

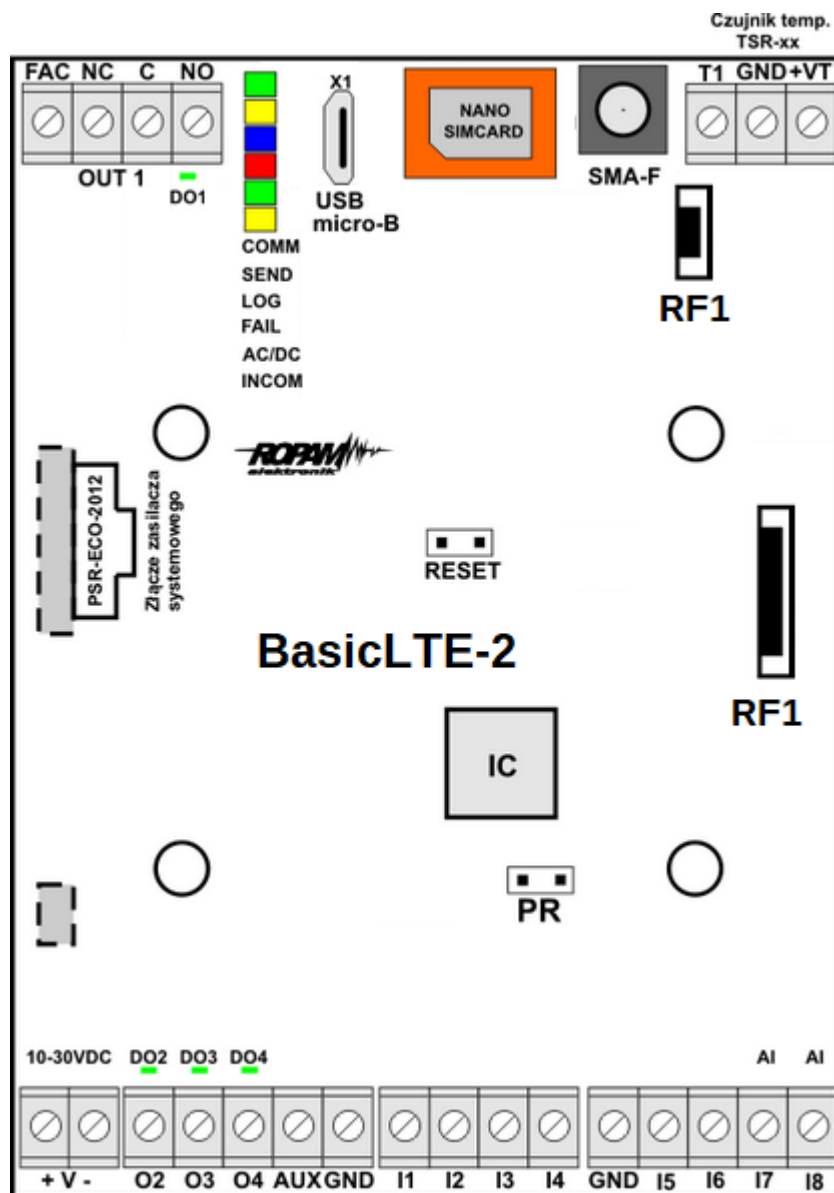

4 Widok BasicLTE-PS.

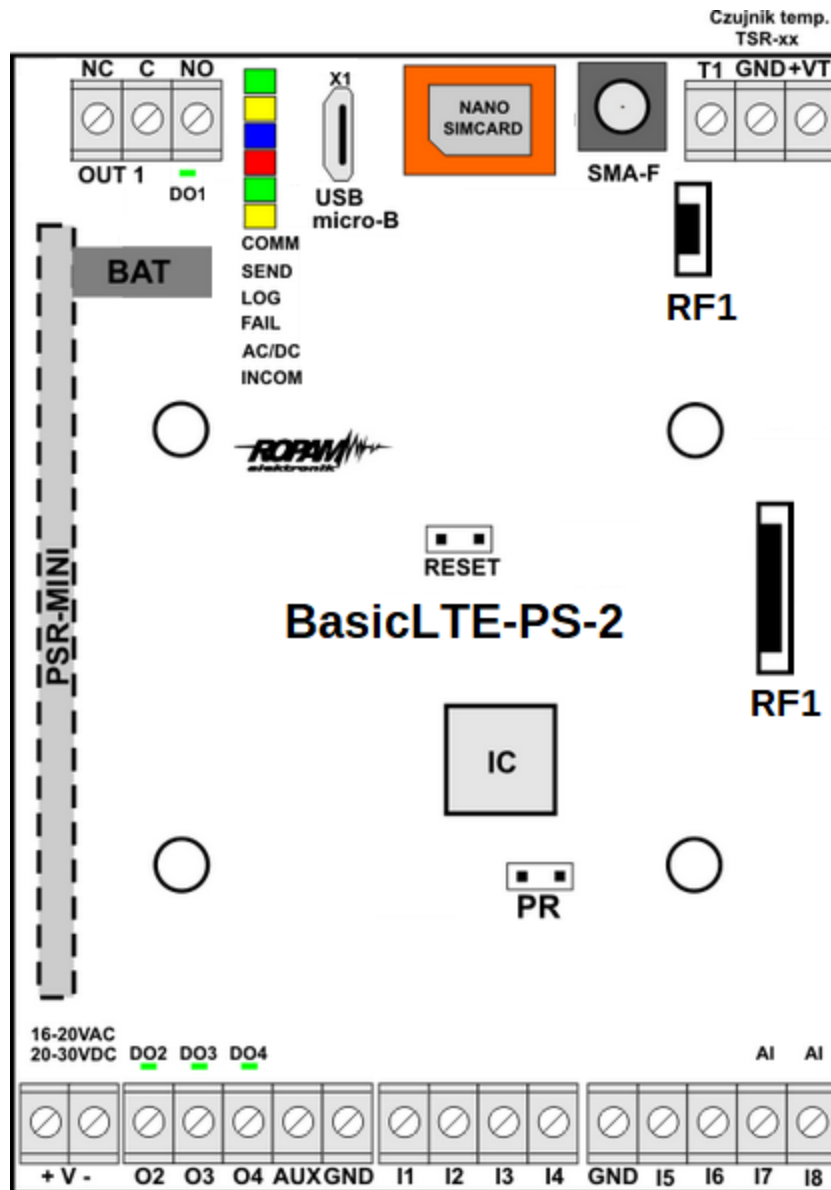

Złącze/Element	Opis /Funkcja
<b>+ V -</b>	zaciski zasilania: DC lub AC BasicLTE = 10,5÷14,5V/DC BasicLTE-PS = 16÷20V/AC lub 20÷28V/DC
<b>I1÷I6</b>	wejścia binarne, konfiguracja: NO, NC, drugi zacisk wejścia GND
<b>I7÷I8</b>	wejścia binarne / analogowe, konfiguracja: NO, NC, sterowanie GND lub +12V (drugi zacisk wejścia GND lub +12V), wejścia analogowe, 0-10V, 4-20mA, programowe skalowanie do dowolnej wartości fizycznej (np. temp=°C, RH=%, p=kPa)
<b>GND (x3)</b>	zacisk „masy” modułu, wspólny dla zasilania, wejść
<b>AUX</b>	wyjście zasilania (+) dla urządzeń 12V/DC /1A np. przekaźniki, diody LED, sterowane z wyjść OC
<b>O1</b>	sterowane wyjście przekaźnikowe, zaciski COM, NO, NC, obciążalność 1A@30VDC lub 1A@50VAC,
<b>O2÷O4</b>	sterowane wyjścia OpenCollector (OC, GND/0,7A) drugi zacisk obciążenia AUX (+12V) lub zewnętrzne napięcie DC, wyjścia 0,7A@24VDC zabezpieczone zwarcioowo (OCP), przeciążeniowo (OLP), termicznie (OHP), nadnapięciowo (OVP),
<b>FAC (tylko wersje bez PS)</b>	wejście kontroli zasilania podstawowego, dla AC = jeden odczep transformatora zasilacza, DC= +V napięcia zasilania np. +24V, (urządzenie musi być zasilane z zasilacza AC/DC lub DC/DC wykorzystującego napięcie podstawowe AC lub DC, wspólny potencjał GND, 0V)
<b>DO1÷DO4</b>	diody LED sygnalizacji stanu wyjść O1÷O4
<b>nano SIMCARD</b>	złącze (slot) do montażu karty nanoSIM (poziome)
<b>+ BAT – (tylko wersje PS)</b>	złącze do podłączenia akumulatora 12V (zasilanie awaryjne): +BAT (czerwony) = '+' akumulatora - BAT (czarny) = '-' akumulatora (złącze i moduł zasilacza PSRM tylko w wersji BasicLTE-PS)
<b>MODEM LTE</b>	modem, telefon przemysłowy LTE/DCS/EGSM (modem znajduje się na spodniej stronie płyty i jest niewidoczny w widoku z góry).
<b>SMA-F</b>	konektor antenowy z wyjściem SMA-F, do podłączenia anteny LTE
<b>USB micro-B</b>	gniazdo USB micro-B do podłączenia komputera serwisowego, wykorzystywane do programowania lokalnego lub aktualizacji oprogramowania (firmware), (wymagany kabel USB A - USB micro-B)
<b>RF1</b>	złącze do podłączenia modułu radiowego EXP-RF (w MultiLTE-RF EXP-RF jest zamontowany fabrycznie).
<b>T1</b>	złącze komunikacyjne do podłączenia czujników temperatury TSR i RHT-2

## Sygnalizacja optyczna stanu.

Urządzenie wyposażone jest w sygnalizację optyczną stanów. Na płycie PCB znajdują się diody LED, które określają stan pracy: powiadamiania, komunikacji z PC, uaktualnienie wersji oprogramowania.

LED	KOLOR	SYGNALIZACJA STAN NORMALNY	SYGNALIZACJA STAN PROGRAMOWANIA
COMM	ZIELONY	<ul style="list-style-type: none"><li>Krótkie błyski co ok. 8s. = poprawna komunikacja z modemem LTE.</li></ul>	<ul style="list-style-type: none"><li>naprzemienne mruganie (fala); COMM-SEND-LOG-FAIL = zmiana firmware w module (aktywna komunikacja).</li></ul>
SEND	ZÓŁTY	<p>Wysyłanie SMS-ów i powiadomienia głosowego, akcja powiadamiania odbywa się zgodnie ze schematem:</p> <ul style="list-style-type: none"><li>POWIADOMIENIE SMS<ul style="list-style-type: none"><li>1 błysk = wysyłanie SMS-a pod NUMER 1,</li><li>8 błysków = wysyłanie SMS-a pod NUMER 8,</li></ul></li><li>POWIADOMIENIE GŁOSOWE<ul style="list-style-type: none"><li>1 błysk = połączenie pod NUMER 1,</li><li>8 błysków = połączenie pod NUMER 8.</li></ul></li></ul>	<ul style="list-style-type: none"><li>Mruga co ok 1s. = połączenie z komputerem serwisowym.</li><li>Naprzemienne mruganie (fala); COMM-SEND-LOG-FAIL = zmiana firmware w module (aktywna komunikacja).</li></ul>
LOG	NIEBIESKI	<ul style="list-style-type: none"><li>Seria krótkich błysków od 1 do 5 co ok. 2s = stan poziomu sieci LTE (1-min. 5 = max).</li><li>Brak błysków = telefon niezalogowany w sieci LTE.</li></ul>	<ul style="list-style-type: none"><li>Naprzemienne mruganie (fala); COMM-SEND-LOG-FAIL = zmiana firmware w module (aktywna komunikacja).</li></ul>



LED	KOLOR	SYGNALIZACJA STAN NORMALNY	SYGNALIZACJA STAN PROGRAMOWANIA
FAIL	CZERWONY	<p>Seria krótkich błysków co ok. 2s = KOD AWARII (także w SMS STAN):</p> <ul style="list-style-type: none"><li>• 01 - słaby poziom sieci, poniżej 2 "kresiek" (RSSI&lt;15)</li><li>• 02 - modem nie zalogowany w sieci LTE</li><li>• 03 - nieudane wysłanie trzech SMS-ów w serii (utrzymywane do poprawnej transmisji)</li><li>• 04 - błąd połączenia ze stacją monitoringu</li><li>• 05 - problem z GPRS (transmisja wiadomości: MMS, EMAIL)</li><li>• 06 - brak komunikacji z modemem LTE</li><li>• 07 - błąd kodu PIN (blokada PUK)</li><li>• 08 - problem z karta SIM, karta SIM nie została wykryta przez modem</li><li>• 09 - wykryto Jamming</li><li>• 10 - przeciążenie lub zwarcie wyjścia zasilania AUX</li><li>• 11 – problem z zasilaniem (za niskie lub za wysokie napięcie zasilania modułu - patrz tabela: parametry techniczne)</li><li>• 12 – błąd akumulatora (niedoładowany, brak napięcia)</li><li>• 13 - uszkodzenie danych konfiguracyjnych w EEPROM (pamięć)</li><li>• 14 - awaria zasilania 1-wire</li><li>• 15 - awaria pamięci Serial Flash</li><li>• 16 - awaria RTC</li><li>• 17 - brak połączenia z RopamBridge</li><li>• 18 - blokada przekroczone liczniki dobowe: wysyłania SMS, dzwonienia, wysyłania e-mail.</li></ul>	<ul style="list-style-type: none"><li>• Naprzemiennie mruganie (fala); COMM-SEND-LOG-FAIL = zmiana firmware w module (aktywna komunikacja).</li></ul>

LED	KOLOR	SYGNALIZACJA STAN NORMALNY	SYGNALIZACJA STAN PROGRAMOWANIA
INCOM	ŻÓŁTY	<ul style="list-style-type: none"><li>nie świeci = brak połączeń przychodzących na numer modułu</li><li>świeci = połączenie przychodzące, odbieranie SMS na numer modułu</li><li>mrużanie INCOM 1s/1s = połączony z RopamBridge</li></ul>	
AC/DC	BIŁY	<ul style="list-style-type: none"><li>świeci = dla wersji - PS zasilanie podstawowe obecne 17V/AC lub 24V/DC</li><li>mrużanie = dla wersji - PS brak zasilania podstawowego, zasilanie bateryjne, dla wersji 12V zasilanie DC poprawne</li></ul>	

## Moduły dodatkowe i rozszerzenia.

Do modułu można podłączyć dodatkowe urządzenia rozszerzające jego funkcjonalność

### Czujniki temperatury:

Do modułu można podłączyć jeden z czujników serii TSR-xx, czyli:

- TSR-1
- TSR-1-HT
- TSR-1-TEL
- TSR-2

Rozdzielczość czujników wynosi 0,5°C, odczyt parametrów co ok. 60s.

### Czujniki temperatury i wilgotności:

- RHT-2
- RHT-2H

Rozdzielczość czujnika temperatury 0,5°C, odczyt co ok. 60s., rozdzielczość czujnika wilgotności 1%, odczyt ciągły. Czujnik wilgotności należy podłączyć do wejścia analogowego (I7 lub I8)



**PSR-ECO-2012:**

Zasilacz buforowy impulsowy AC/DC o wysokiej sprawności ([zobacz](#)).

Podstawowe parametry:

- Napięcie wyjściowe  $U_{out} = 13,7[V]$
- Maksymalny prąd wyjściowy  $I_{out} = 1,5[A]$
- Możliwość podłączenia akumulatora do 7Ah.
- Regulacja ładowania akumulatora w zależności od temperatury.
- Obudowa D2M.
- Informacje o awarii (brak AC itp.)

**LCD-HMI-D4M:**

Panel LCD w obudowie na szynę DIN ([zobacz](#))

- **kompatybilność: BasicLTE, MultiLTE (bez -PS),**
- wyświetlacz graficzny LCD 128x64, z podświetleniem,
- klawiatura; cztery klawisze, do poruszania się po funkcjach i menu,
- wyświetlanie stanu wejść/wyjść binarnych, wejść analogowych, temperatury, awarii, status LTE,
- możliwość ustawienia ekranu startowego np. temperatura, wejścia binarne analogowe,
- sygnalizacja LED: zasilanie, awarie,
- montaż BasicLTE/MultiLTE w obudowie LCD (jako zestaw, zamawiany niezależnie),
- obudowa na szynę DIN (TH35), szerokość 4 modułów DIN.

Oprócz wymienionych urządzeń z modułem kompatybilne są również wycofane z dystrybucji urządzenia VSR-1, VSR-2 oraz AMR-1, oraz możliwe jest podłączenie przez złącze VSR mikrofonu, głośnika lub słuchawek.

**EXP-RF:**

Moduł umożliwiający sterowanie przy użyciu pilotów TR-4H, jest standardowym wyposażeniem MultiLTE-RF i opcjonalnym BasicLTE. W przypadku Multi umożliwia obsługę do 1000 pilotów (po jednym dla każdego użytkownika) dla BasicLTE może obsłużyć do ośmiu pilotów.

## **Montaż i uruchomienie.**

---

System zbudowany w oparciu o BasicLTE lub MultiLTE-RF oraz pozostałe wymagane elementy przeznaczony jest do montażu przez wykwalifikowanego instalatora, posiadającego odpowiednie (wymagane i konieczne dla danego kraju) zezwolenia i uprawnienia do przyłączania (ingerencji) w instalacje 230V/AC oraz instalacje niskonapięciowe. Urządzenia powinny być montowane w pomieszczeniach zamkniętych, o normalnej wilgotności powietrza (RH=20%- 90% maks. bez kondensacji) i temperaturze z zakresu -10°C - +55°C. Przed przystąpieniem do instalacji, należy sporządzić bilans obciążenia zasilacza. Ponieważ zasilacz systemu zaprojektowany jest do pracy ciągłej i nie posiada wyłącznika zasilania, dlatego należy zapewnić właściwą ochronę przeciążeniową w obwodzie zasilającym. Należy także poinformować użytkownika o sposobie odłączenia zasilacza od napięcia sieciowego (najczęściej poprzez wydzielenie i oznaczenie odpowiedniego bezpiecznika w skrzynce bezpiecznikowej). Instalacja elektryczna powinna być wykonana według obowiązujących norm i przepisów.

Przy wybieraniu miejsca montażu modułu, modułu komunikacyjnego należy kierować się następującymi kryteriami:

- zasięg sieci LTE (operatora karty SIM wykorzystywanego do modułu),
- dostępność i odległość od źródeł sygnałów alarmowych/wyzwalających (np. centrali alarmowej),
- dostępność lub możliwość montażu w najbliższym sąsiedztwie źródła zasilania:
- dostępność pomieszczenia dla osób trzecich i prób sabotażu,
- zachowaniem bezpiecznej odległości od źródeł ewentualnych zakłóceń (np. magistrale zasilania 230Vac - budynków, nadajników radiowych, itp.).

## Wymagania zasilania wg normy PN-EN 50131-6.

Parametry pracy zasilacza EPS podczas pracy bateryjnej. określa norma PN-EN 50131-6 wzorem:

$$Q_{bat} = 1.25 \cdot [(I_d + I_z) \cdot T_d]$$

gdzie:

$Q_{bat}$  - pojemność akumulatora [Ah]

- 1,25 - współczynnik uwzględniający spadek pojemności baterii wskutek starzenia
- $I_d$  - prąd pobierany przez odbiory w czasie trwania dozoru [A]
- $I_z$  - prąd pobierany na potrzeby własne zasilacza [A]
- $T_d$  - wymagany czas trwania dozoru [h].

Stopień zabezpieczenia wg. normy PN-EN 50131-6	Minimalne okresy gotowości zasilacza rezerwowego: $T_d$	Czas doładowania do 80%C akumulatora: $T_{Q0,8C}$
PS stopień 1	12h	72h
PS stopień 2	12h	72h
PS stopień 3	30h z raportowanie do ARC*** 60h bez raportowania do ARC	24h

Zasilacz PS\* typ A\*\* powinien bezprzerwowo dostarczać energię elektryczną do elementów I&HAS\*\*\*. Dla spełnienia odpowiedniego stopnia 1,2 lub 3 wg. normy PN-EN 50131-6, zasilanie awaryjne musi zapewnić pracę przez czas minimum równy  $T_d$ , a czas ładowania akumulatora do 80% znamionowej pojemności nie może przekroczyć czasu:  $T_{Q0,8C}$ .

\* **zasilacz (PS)** – urządzenie magazynujące, dostarczające, a także przemieniające i separujące (elektrycznie) energię elektryczną do I&HAS lub jego części, zawierające co najmniej PU i SD. Zasilacz sieciowy (PU) – urządzenie dostarczające, a także przemieniające i separujące (elektrycznie) energię elektryczną do I&HAS lub jego części oraz do SD, jeśli jest to wymagane. Bateria (SD) – urządzenie, które magazynuje energię (np. bateria akumulatorów).

\*\* **typ A** – podstawowe źródło zasilania, np. sieć elektroenergetyczna i rezerwowe źródło zasilania doładowywane z I&HAS, np. akumulator automatycznie doładowywany z I&HAS,

\*\*\* **I&HAS** (Intruder and Hold Up Alarm Systems): system sygnalizacji włamania i napadu.

\*\*\*\* **ARC** (Alarm Receiving Centre): w przypadku wysyłania sygnałów do alarmowego centrum odbiorczego, wartość  $T_d$  60h dla EPS stopnia 3 może być dwukrotnie zmniejszona do poziomu 30h.

Zasilacze serii PSR-ECO pozwalają na raportowanie z użyciem magistrali RopamNET lub poprzez wyjścia techniczne zasilacza.

Dla spełnienia pozostałych wymogów normy m.in. ochrony antysabotażowej należy zastosować obudowy systemowe Ropam.

### Okablowanie systemu.

Okablowanie systemu powinno być wykonane przy pomocy kabli słaboprądowych. Ponadto powinno być zgodne z przepisami i normami w szczególności dotyczy to: doboru typu i przekroju kabli, odległości od okablowania 230V/AC itd.

Pozostałe połączenia należy wykonać zgodnie z zaleceniami producenta urządzenia, a jeżeli nie ma takowych można wykorzystać kable:

- YTDY, YTLZ,
- UTP, STP, FTP,
- YTSKY,
- inne słaboprądowe, zgodne z przepisami i normami.

### Procedura montażu i uruchomienia.

- Wykonać kompletne okablowanie: sygnałowe i zasilające,
- Zainstalować obudowę i wprowadzić okablowanie poprzez przepusty kablowe,
- Zainstalować kartę SIM w module (**karty nie wolno instalować przy załączonym zasilaniu!**), w tym celu należy otworzyć złącze karty a następnie włożyć ją poziomo do złącza, karta SIM ma być zorientowana złoconymi stykami w kierunku płytki PCB, znacznik (wycięcie) karty SIM musi być skierowane zgodnie z wycięciem w gnieździe karty SIM na płytce modułu.

5 Montaż karty i sposób zamknięcia gniazda karty SIM.

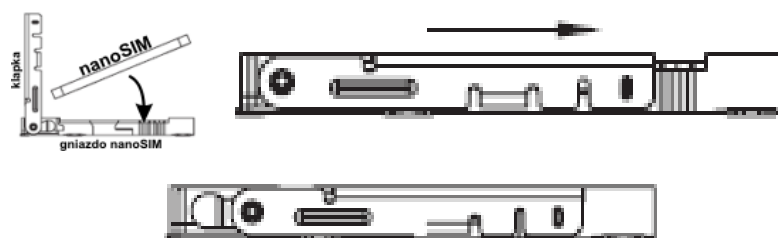

- Zainstalować płytę i moduły w obudowie:
  - w obudowach systemowych (Ropam) na kołkach znajdujących się w komplecie,

- w obudowach nadajników central alarmowych na kołkach samoprzylepnych dostarczanych z modułem,
- w szafach sterowniczych poprzez zatrzask mocujący obudowę DIN na szynie montażowej.
- Podłączyć opcjonalnie dodatkowe moduły:
- Podłączyć przewody do odpowiednich zacisków np. sygnalizatory, przekaźniki
- Podłączyć antenę zewnętrzną do złącza SMA-F (jeżeli moduł jest instalowany wewnątrz metalowej obudowy antenę należy zainstalować na zewnątrz obudowy).
- Włączyć zasilanie modułu.
- Podłączyć kabel łączący komputer serwisowy z gniazdem USB-micro.
- Skonfigurować system według potrzeb.
- Dokonać testów i prób.
- Odłączyć kabel ze złącza USB-micro.

**UWAGI:**

**Należy zachować możliwe środki ochrony antystatycznej w celu zabezpieczenia układów elektronicznych przed wyładowaniami elektrostatycznymi.**

**Nie wolno włączać zasilania urządzenia bez podłączonej anteny zewnętrznej. W przypadku montażu w obudowach przystosowanych do zasilania sieciowego (z transformatorem) do zacisku uziemienia PE nie wolno podłączać przewodu N („zerowego”) obwodu zasilania sieciowego 230VAC. Podłączenie przewodu N do PE może uszkodzić układy elektroniczne, potencjał GND jest połączony galwanicznie z PE! jeżeli w obiekcie brakuje osobnego obwodu przeciwporażeniowego, zacisk należy pozostawić wolny).**

**Wejścia.**

System obsługuje różne typy wejść. Może pracować z:

- czujkami o wyjściach: NC (normalnie zwarte), NO (normalnie otwarte),
- wyjściami alarmowymi: przekaźnikowymi (RELAY – styki bezpotencjałowe),
- wyjściami typu otwarty kolektor (OC, - BELL): sterowanie „minusem” zasilania,
- wysokoprądowe ( tranzystorowe: sterowanie +12V)
- wyjściami analogowymi 0-10[V], 4-20[mA] (tylko I7 oraz I8), Dokładny sposób konfiguracji wejść analogowych można znaleźć w dziale pomoc techniczna w nocie aplikacyjnej „Pętle pomiarowe”.

6 Wejście w konfiguracji NC.

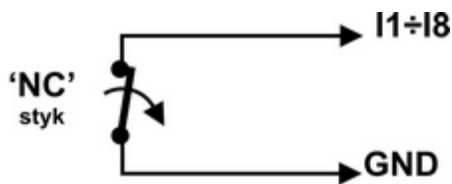

7 Wejście w konfiguracji NO

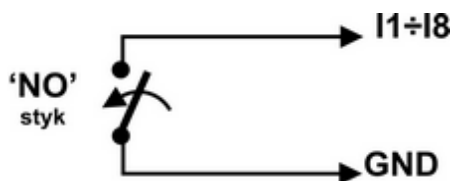

8 Podłączenie źródła napięciowego lub prądowego do wejść skonfigurowanych jako analogowe.

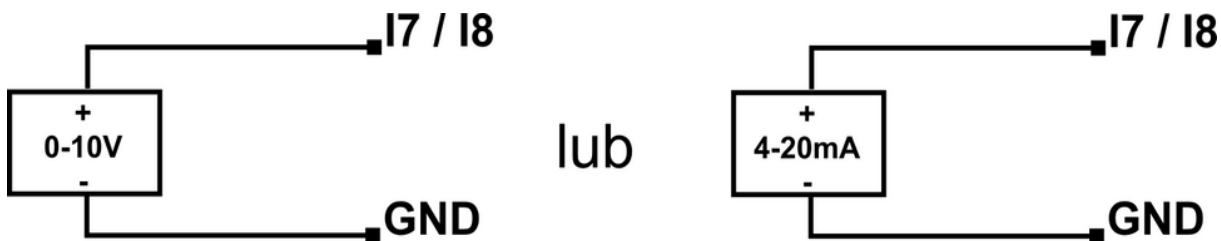

Ponadto w wersji bez wbudowanego zasilacza moduł jest wyposażony w osobne wejście FAC monitorujące obecność zasilania sieciowego (230 VAC). Wejście należy podłączyć do jednego z wtórnych zacisków transformatora zasilającego.

9 Podłączenie wejścia FAC do źródła napięcia AC.

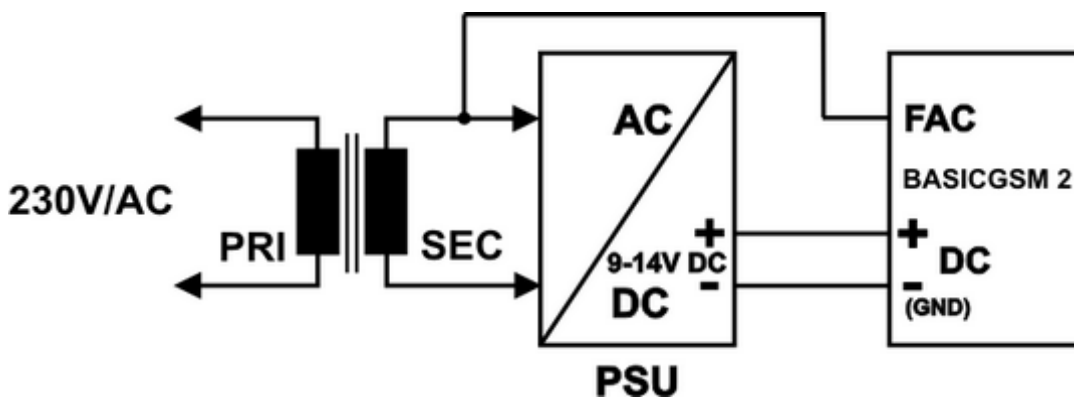

## Wyjścia.

Moduł posiada cztery wyjścia z sygnalizacją pracy.

- **O1** - wyjście przekaźnikowe, bezpotencjałowe, posiada zaciski wspólny – C, normalnie otwarty – NO i normalnie zwarty – NC, maksymalne parametry obciążenia przekaźnika to 1A@30VDC

10 Przykład Podłączenia sygnalizatora (obciążenia) do wyjścia O1.

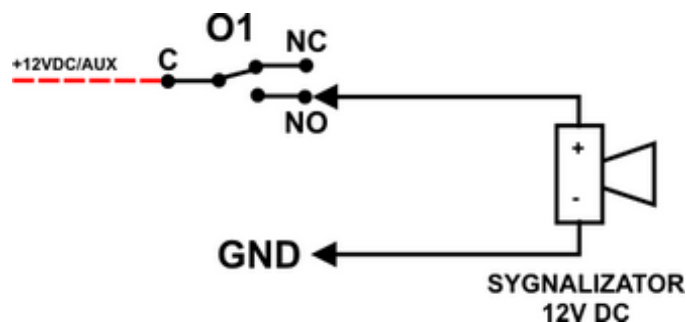

- **O2-O4** w stanie aktywnym może podawać (NO) lub odłączać (NC) masę zasilania (GND). (wyjścia tranzystorowe typu otwarty kolektor OC, sterujące „masą” zasilania, 700mA max.)

11 Przykład podłączenia sygnalizatora (obciążenia) do wyjść O2 - O4.

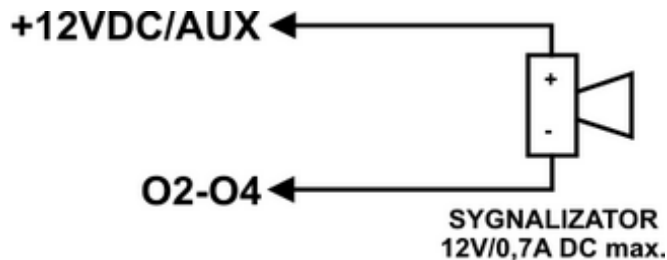

12 Podłączenie przekaźnika do wyjść O2 - O4.

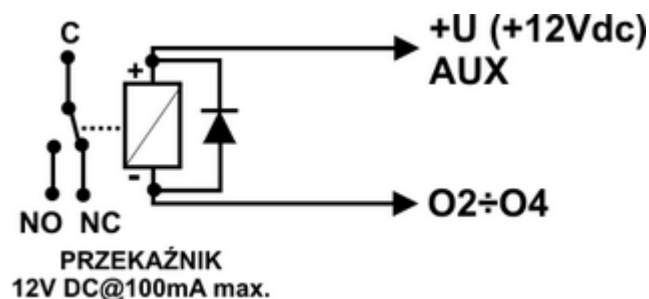

13 Podłączenie diody LED do wyjść O2 - O4.

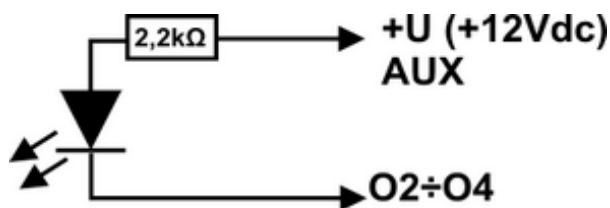

Dioda LED

- **AUX**, wyjście zasilania +12V/1A (drugi zacisk, masa=GND) do zasilania czujek, przekaźników. Wyjście posiada autonomiczne zabezpieczenie przeciwzwarciowe, przeciążeniowe i temperaturowe (powrót do pracy normalnej w przypadku ustąpienia problemu).

14 Sposób podłączenia dodatkowych urządzeń do wyjścia AUX.

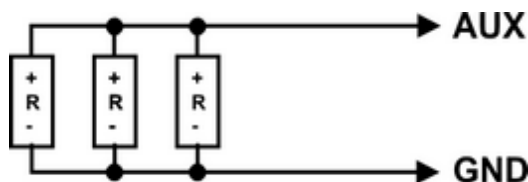
URZĄDZENIA 12V DC  
(P= 12W max.)

## Moduły rozszerzeń.

### Moduły audio.

Do urządzenia można podłączyć moduły audio, podłączenia dokonuje się przez złącze VSR.

Nr PIN na złączu VSR.	OPIS
1	<b>GND</b> – 0V, masa zasilania i sygnału audio.
2	<b>AUDIO IN</b> wejście sygnału audio (mikrofon).
4	<b>AUDIO OUT</b> wyjście sygnału audio (głośnik).
5	<b>+12V</b> – zasilanie modułu audio.



## Konfiguracja systemu.

Programowanie i konfiguracje systemu (modułu) można wykonać dla obu modułów:

- z poziomu programu BasicLTE Manager; połączenie lokalne, cały system i funkcje,
- z poziomu programu BasicLTE Manager; połączenie LTE lub GPRS, cały system i funkcje,
- z poziomu komend SMS, wybrane funkcje

### Konfiguracja systemu: BasicLTE Manager.

Program BasicLTE Manager przeznaczony jest do pracy na komputerach klasy PC z systemem operacyjnym WINDOWS XP/VISTA/7/8/10/11. Komunikacja pomiędzy BasicLTE Manager a urządzeniami Ropam odbywa się poprzez port USB z wykorzystaniem kabli komunikacyjnych. Program BasicLTE Manager pozwala na konfigurację modułu oraz uaktualnienie wersji oprogramowania urządzenia (wymianę firmware).

#### Opis paska narzędziowego programu.

Program posiada tekstowo-graficzne menu. Niedostępne operacje lub funkcje dla danego typu urządzenia są prezentowane jako nieaktywne (szare ikony lub napisy). Funkcje komunikacji dostępne są dopiero po prawidłowym skonfigurowaniu portu USB i uruchomieniu komunikacji z modułem.

15 Pasek narzędziowy programu BasicLTE Manager





#### Konfiguracja lokalna poprzez port USB.

Moduł konfigurowany jest poprzez złącze USB. W celu uzyskania połączenia z programem konfiguracyjnym należy wykonać następujące czynności.

1. Wyłączyć zasilanie modułu.
2. Podłączyć kabel komunikacyjny do złącza micro USB na płycie modułu.
3. Podłączyć kabel do portu w komputerze serwisowym (USB).
4. Uruchomić komputer serwisowy i program BasicLTE Manager.

5. Włączyć zasilanie modułu.
6. Upewnić się, że hasło komunikacji z komputerem w zakładce „Komunikacja, test, liczniki” w sekcji „Opcje systemowe” jest zgodne z tym w module (domyślne hasło jest ustawione na 111111), można je uzyskać poprzez załadowanie pliku z ustawieniami danego modułu lub wpisać ręcznie, jeżeli hasła nie są zgodne nie jest możliwy odczyt ustawień z modułu, można jedynie zapisać konfigurację lub przeprowadzić aktualizację oprogramowania.

7. Szara ikona połączenia USB z modułem , sygnalizuje stan oczekiwania na gotowość urządzenia. Po wykryciu modułu ikona zmieni kolor na czarny: .

8. Kliknąć na ikonę połączenia, ikona powinna zasignalizować połączenie z urządzeniem: .
9. Po nawiązaniu połączenia w programie uaktywnią się opcje z nim związane. Ponadto poprawna komunikacja sygnalizowana jest animacją w prawym rogu na pasku górnym programu obok logo

firmy  w stopce programu BasicLTE Manager pojawią się wersje sprzętu i oprogramowania modułu oraz ID płyty.

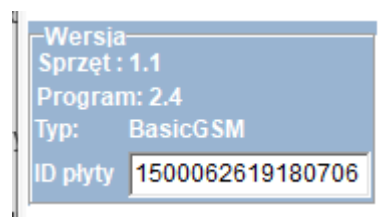

10. Skonfigurować moduł, wykonać testy (ON-LINE) itp.
11. W celu zakończenia komunikacji należy nacisnąć ikonę USB  (dioda żółta SEND mrugnie 4-5 razy).
12. Odłączyć kabel ze złącza micro USB.
13. Wykonać testy, szkolenie użytkownika.

Odczyt lub zapis do i z modułu sygnalizowany jest odpowiednim komunikatem w stopce programu a postępowanie wskazuje procentowy wskaźnik w górnej części menu programu - obok logo Ropam

Elektronik. Ponadto animacja komunikacji zmienia kolor na czerwony .

### Połączenie z modułem przez LTE lub GPRS.

Moduł BasicLTE udostępnia opcję połączenia zdalnego z użytkownikiem za pomocą danych LTE lub GPRS poprzez serwer RopamBridge. W celu zestawienia połączenia muszą zostać spełnione następujące warunki:

- Komputer serwisowy musi mieć dostęp do internetu.
- Moduł musi posiadać kartę SIM obsługującą połączenia LTE lub GPRS.
- Dla połączenia przez GPRS moduł musi posiadać poprawnie skonfigurowane ustawienia APN (indywidualne dla każdego operatora, przykłady konfiguracji znajdują się poniżej).

#### Przykład ustawień operatora Orange:

Ustawienia APN operatora GSM	
APN GPRS	internet
APN Użytkownik	internet
APN Hasło	internet

- W zakładce „Komunikacja testy, liczniki” w sekcji „Opcje zdalnej zmiany konfiguracji” musi być zaznaczona możliwość konfiguracji zdalnej przez modem.
  - Jeżeli opcja jest odznaczona, ale jest dopuszczona opcja zmiana konfiguracji przez SMS, można ją włączyć wysyłając do modułu SMS-a o treści: XXXX downloading 1, gdzie XXXX jest to kod sms/logowania do aplikacji.
- Należy znać ID modułu oraz klucz szyfrowania TCP/IP lub posiadać plik z konfiguracją modułu, który zamierzamy programować.
- Moduł podczas zdalnego programowania musi być rozbrojony

Aby zestawić połączenie zdalne z modułem za pomocą programu BasicLTE Manager należy:

- zapewnić dostęp do internetu dla komputera, z którego będzie nawiązywane zdalne połączenie z modułem BasicLTE
- odczytać konfigurację (wczytać plik z konfiguracją) modułu, z którym chcemy się połączyć, lub w lewym dolnym rogu wpisać ID płyty oraz w zakładce „Komunikacja testy, liczniki” w sekcji opcje systemowe wpisać poprawny klucz szyfrowania komunikacji TCP/IP.
- wybrać z paska statusowego programu BasicLTE Manager opcję zdalnego połączenia



z modułem:

- wysłać do modułu SMS z żądaniem zestawienia połączenia zdalnego: kod SMS/Logowania do aplikacji connect (XXXX connect) gdzie XXXX jest kodem użytkownika domyślnie jest to 1111,
- nastąpi próba nawiązania połączenia (40 prób),

- po udanej procedurze zestawienia zdalnego połączenia na pasku statusowym pojawi się ikona antenki obok wskaźnika synchronizacji danych pomiędzy modulem a programem BasicLTE Manager:



- aby zakończyć zdalne połączenie z modulem należy wcisnąć ikonę:



## Obsługa BasicLTE Manager.

Opis funkcji i sposób konfiguracji przedstawiony jest za pomocą okienek, opisów i komunikatów z programu BasicLTE Manager.

### Zakładka: ustawienia karty SIM.

#### KOD PIN KARTY SIM

W pole „PIN karty SIM” należy wpisać cyfry kodu PIN karty SIM zainstalowanej w telefonie modułu. W przypadku korzystania z karty nie wymagającej (wyłączonej opcji) kodu PIN pole należy pozostawić puste.

16 Opcje modemu.

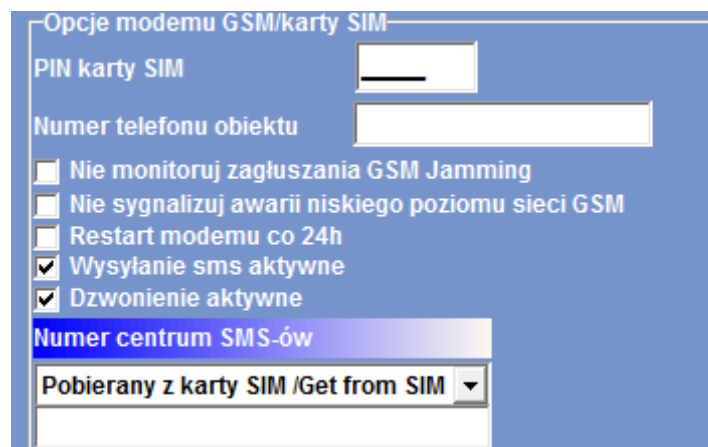

**!UWAGA!** W ustawieniach fabrycznych modułu nie jest nadawany kod PIN. Pozwala to na montaż karty SIM i uruchomienie modułu bez obawy o zablokowanie SIM-a poprzez wprowadzenie błędnego kodu PIN przez moduł.

**Numer telefonu obiektu:** Jest to numer karty SIM umieszczonej w module, pole jest zapisywane do pamięci modułu.

- **Nie monitoruj zagłuszania GSM Jamming:** opcja wyłącza wykrywanie zagłuszania przez modem sygnału LTE (nie dotyczy to niskiego poziomu sieci).
- **Nie sygnalizuj awarii niskiego poziomu sieci GSM:** wyłącza funkcję sygnalizowania niskiego poziomu sieci LTE
- **Restart modemu co 24h:** Funkcja resetująca modem co 24h czas jest liczony od ostatniego restartu modułu BasicLTE. Funkcja ta bywa przydatna w przypadkach, gdzie są problemy z logowaniem do sieci, niestabilnym połączeniem z BTS operatora, wirtualnymi operatorami. Moduł resetuje tylko modem LTE, pozostałe funkcje modułu pozostają dostępne.
- **Wysyłanie SMS aktywne:** włączona funkcja powiadamiania o zdarzeniach z systemu za pomocą SMS. Brak zaznaczenia tej opcji powoduje brak wysyłania wiadomości SMS przez moduł.
- **Dzwonienie aktywne:** włączona funkcja powiadamiania o zdarzeniach w systemie w postaci wykonania połączenia do użytkownika. Oprócz powiadamiania w postaci dzwonienia, wysyłane mogą być również komunikaty głosowe z pamięci modułu lub włączony nasłuch z podłączonego mikrofonu. Gdy funkcja jest nieaktywna skutkuje to brakiem możliwości wysyłania powiadomień CLIP i głosowych z modułu BasicLTE.
- **Centrum SMS:** Moduł posiada opcję automatycznego pobrania numeru centrum SMS z karty SIM włożonej do złącza nano SIMCARD. W przypadku braku możliwości prawidłowej automatycznej identyfikacji centrum SMS przez moduł - operatora należy wybrać ręcznie i zapisać w pamięci modułu. Numer centrum SMS-ów, należy wybrać w zakładce operatora z listy (numer wyświetli się automatycznie) lub edytować pole. Numer należy wpisać w formacie międzynarodowym.

17 Okno wyboru numeru centrum SMS.

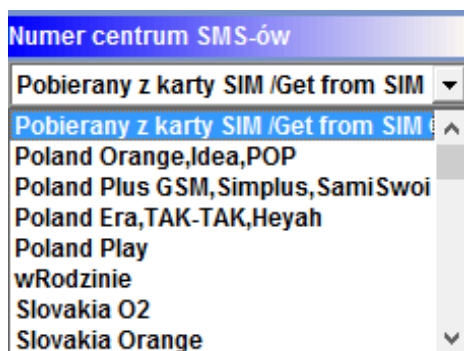

**!UWAGA! Numer centrum SMS musi to być numer centrum SMS-ów operatora sieci LTE karty SIM znajdującej się w telefonie modułu! Brak numeru lub niepoprawny numer zablokuje wysyłanie SMS-ów!**

### Ustawienia APN

APN-y służą do nawiązania łączności poprzez GPRS w przypadku używania połączeń LTE nie ma potrzeby ich konfiguracji.

18 Przykładowe ustawienia APN (Orange).

Ustawienia APN operatora GSM	
APN GPRS	internet
APN Użytkownik	internet
APN Hasło	internet

Ustawienia logowania do punktu dostępowego (internet przez GPRS). Wymagane do sterowania modułem z aplikacji RopamBasic, monitoringu GPRS, wysyłania powiadomień e-mail z modułu. Każdy operator posiada indywidualne ustawienia.

### Ustawienia poczty e-mail SMTP/SMTSPS

19 Przykładowa konfiguracja konta e-mail.

Wysłanie e-mail aktywne  
 Wysyłaj email przez konto pocztowe RopamBridge

**Ustawienia poczty E-mail SMTP/SMTSPS**

Parametr	Stan
SMTP Server	smtp.ropam.com
SMTP Port	587
SMTP Użytkownik	Jan Kowalski
SMTP Hasło	przykładoweHaslo
Nadawca adres	przyklad@ropam.com
Sms gdy błąd wysłania	<input type="checkbox"/>

Bezpieczeństwo połączenia  
 bez szyfrowania  TLS  STARTTLS

Zakładka do wprowadzenia danych konta e-mail, z którego będą wysyłane powiadomienia o zdarzeniach w systemie. Na obrazku pokazano przykładowe dane do konfiguracji konta.

**Wysyłanie e-mail aktywne:** Włączenie tej opcji umożliwia wysyłanie wiadomości e-mail do użytkownika.

**Wysyłaj wiadomości przez konto pocztowe RopamBridge:** Umożliwia wysyłanie krótkich wiadomości e-mail przy użyciu konta na serwerze RopamBridge. Warunkiem korzystania jest sparowanie przynajmniej jednej licencji użytkownika z danym modułem (na serwerze RopamBridge

musi nastąpić połączenie modułu z dowolnym użytkownikiem) oraz długość wiadomości nie może przekraczać 50 znaków, a ilość wysyłanych wiadomości jest ograniczona do stu na dobę. Jeżeli powyższe warunki są spełnione moduł, w momencie wysyłania poczty, przekazuje wiadomość na serwer RopamBridge który generuje odpowiednią wiadomość e-mail wysyłaną następnie do użytkownika.

### **!UWAGA!**

- **W przypadku wysyłania wiadomości przez serwer RopamBridge nadawcą wiadomości nie jest moduł a serwer co należy uwzględnić przy ewentualnym filtrowaniu wiadomości przychodzących.**
- **Nazwa nadawcy może ulec zmianie, jakkolwiek nadal będą to wiadomości generowane przez serwer RopamBridge, dlatego należy zwracać uwagę na treść przychodzącego powiadomienia.**

**Dostęp do modułu aplikacją mobilną RopamBasic.**

20 Okno konfiguracji dostępu przez aplikację mobilną.

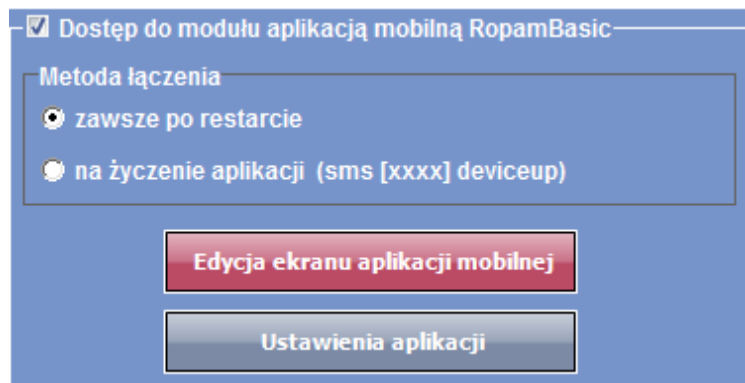

Opcja ta pozwala na obsługę modułu BasicLTE z poziomu aplikacji RopamBasic za pomocą danych LTE lub GPRS. W przypadku używania połączeń GPRS również prawidłowo skonfigurować APN operatora karty SIM zainstalowanej w module. Połączenie moduł – aplikacja odbywa się za pośrednictwem serwera Ropam Bridge, aplikacja użytkownika loguje się na serwerze, na serwerze loguje się również moduł, RopamBridge na podstawie numeru ID modułu zestawia połączenie pomiędzy aplikacją i urządzeniem.

BasicLTE może łączyć się z serwerem automatycznie po każdym restarcie lub dopiero na życzenie użytkownika, w takim wypadku należy wysłać do modułu SMS o treści: xxxx deviceup, gdzie xxxx jest to czterocyfrowy kod sterowania SMS/logowania do aplikacji, wymagana jest również możliwość sterowania przez SMS.

21 Schemat łączności pomiędzy modulem BasicLTE a aplikacją RopamBasic.

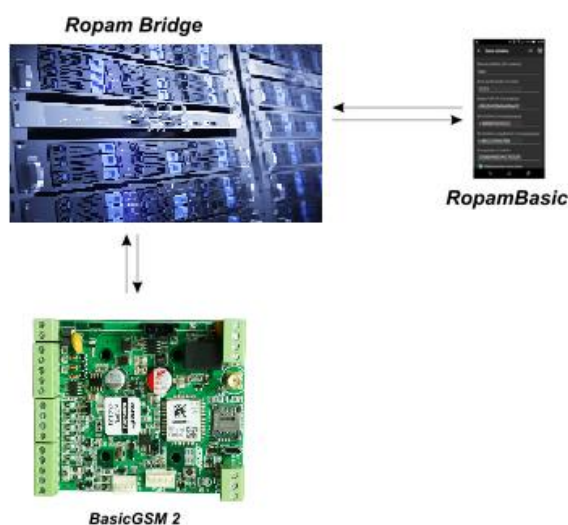



## Ustawienia monitoringu GPRS.

Monitoring GPRS (stacja Ropam RMS , Kronos NET)

Tryb pracy modułu

transmisja LTE

transmisja LTE i SMS

transmisja SMS gdy problem z LTE

Protokół komunikacyjny

Ropam RMS

Ustawienia serwera

Parametr	Stan
Kod obiektu	1111
Klucz szyfrujący[16 znaków]	*****
Adres IP stacji	052.121.210.022
Port	8080
Adres IP zapasowy	111.222.122.12
Port zapasowy	8888
Okres testu transmisji [s]	15
Test transmisji kod	12
Szyfrowanie pakietów (TCP/IP)	<input type="checkbox"/>

Moduł BasicLTE posiada możliwość połączenia do stacji monitoringu RopamRMS lub innych wykorzystujących protokół KronosNET.

System pozwala na uruchomienie monitoringu GPRS z wybranymi stacjami monitoringu ARC lub powiadamianie poprzez serwer SMTP wiadomościami e-mail.

**Uwaga:**

- Jeżeli monitoring GPRS jest aktywny to funkcja dostępu przez aplikację mobilną RopamBasic jest nieaktywna.
- Konto do obsługi musi posiadać możliwość wyłączenia autoryzacji.

**Zakładka: Numery telefonów, adresy e-mail.**

Zakładka do wpisywania i edycji numerów telefonów, adresów e-mail i pilotów różni się w zależności od tego czy mamy do czynienia z modułem BasicLTE czy MultiLTE-RF.

**BasicLTE**

**Numery telefonów:** Moduł pozwala na powiadomienie do ośmiu różnych numerów telefonów i adresów e-mail. Lista ta może także służyć jako filtr dla sterowania SMS lub CLIP. Numery należy wpisać w formacie międzynarodowym (na początku powinny zawierać numer kierunkowy kraju .dla Polski jest to +48).

22 Przykładowa tabela numerów.

Numery telefonów i adresy e-mail				
	Nazwa	Numer tel. ▲	Adres e-mail	ID pilota
1	Tomasz	+48111222333	tomasz@domena.com	00C62A
2				
3				
4				
5				
6				
7				
8				



## MultiLTE-RF

Okno numerów w MultiLTE-RF jest podzielone na kilka dodatkowych zakładek.

Numery telefonów.

Moduł pozwala na zapisanie do 1000 użytkowników. Każdy z użytkowników może należeć do jednej z ośmiu grup i mieć przypisany numer telefonu oraz pilota. Aby dodać kolejnego użytkownika należy nacisnąć znak „+” znajdujący się na końcu każdego wiersza. Spowoduje to dodanie dodatkowego wiersza, w którym można wpisać nowe dane. Znak „-” usuwa dany wiersz.

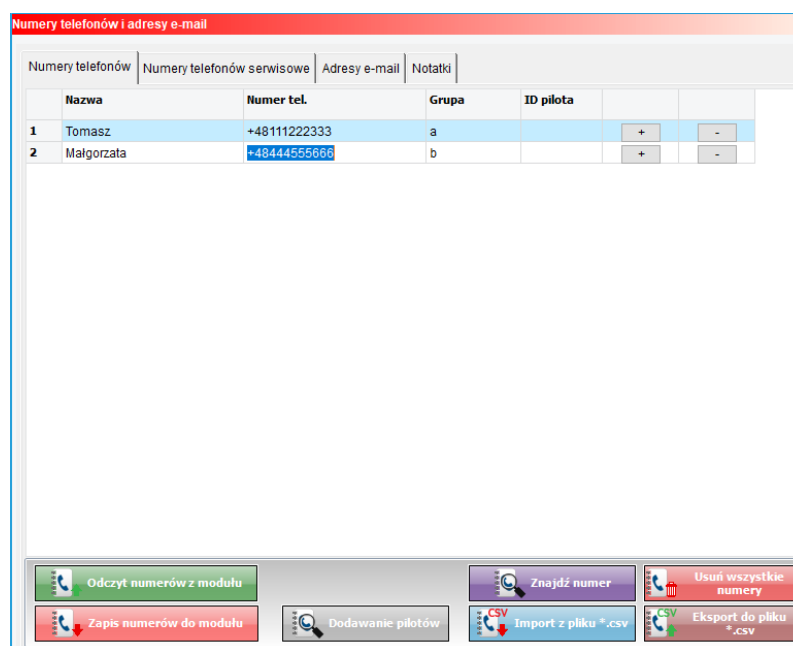

Edycja, zapis i odczyt listy numerów są niezależne od zapisu/odczytu ustawień centrali.

- **Odczyt numerów z modułu:** umożliwia odczyt listy numerów z pamięci modułu.
- **Zapis numerów do modułu:** zapisuje aktualna listę numerów do pamięci modułu.
- **Znajdź numer:** wyświetla okno dialogowe które umożliwia odszukanie w odczytanie liście numeru telefonu, nazwy użytkownika lub ID pilota, przy czym niezależnie od wybranych opcji szukany numer telefonu należy wpisać w całości.
- **Usuń wszystkie numery:** usuwa wszystkie numery z pamięci modułu.
- **Import z pliku \*.csv:** umożliwia zaimportowanie listy numerów stworzonej lub zmodyfikowanej na komputerze i zapisanej na nim w formacie csv.
- **Export do pliku \*.csv:** tworzy na komputerze plik w formacie csv i zapisuje do niego odczytana listę numerów.
- **Dodawanie pilotów:** umożliwia dodanie pilotów do systemu.

### Numery telefonów serwisowe.

Dla MultiLTE-RF można wprowadzić trzy numery administracyjne. Są one uprawnione do łączenia się z aplikacją i do zmiany ustawień modułu przez SMS.

The screenshot shows a configuration window titled "Numery telefonów i adresy e-mail" with a red header. It has four tabs: "Numery telefonów", "Numery telefonów serwisowe", "Adresy e-mail", and "Notatki". The "Numery telefonów serwisowe" tab is active. It contains three numbered input fields, each with the value "+48".

### Adresy e-mail.

Do MultiLTE-RF można dodać osiem adresów e-mail które mogą być przypisane do jednej z ośmiu grup (od a do h).

The screenshot shows the same configuration window with the "Adresy e-mail" tab active. It displays a table with 8 rows and 4 columns: "Nazwa", "Adres e-mail", and "Grupa". The "Grupa" column has a dropdown menu open, showing options from 'a' to 'g'. The current selection in the dropdown is 'a'.

	Nazwa	Adres e-mail	Grupa
1			a
2			a
3			a
4			a
5			a
6			a
7			a
8			a

## Dodawanie pilotów

Procedura dodawania pilotów jest identyczna zarówno dla Basic-a jak i dla Multi. Piloty można dodawać albo na kolejne pozycje na liście albo przypisać danego pilota do konkretnego użytkownika. Jeżeli chcemy dodać pilota na kolejne wolne miejsce na liście należy kliknąć w przycisk „Dodawanie pilotów”, włączy się okno systemowe,

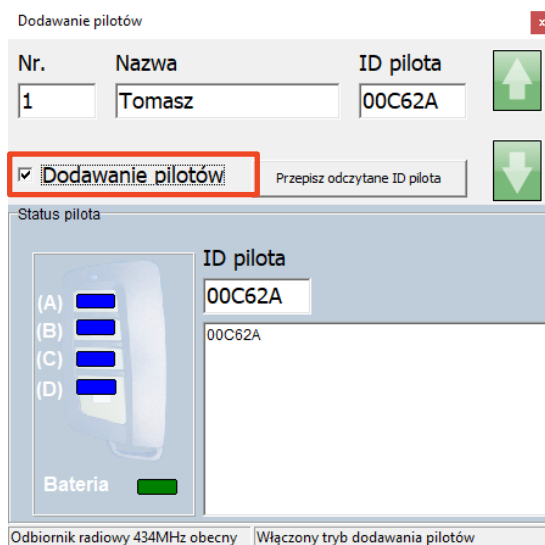

następnie zaznaczamy checkbox „Dodawanie pilotów” i naciskamy przycisk pilota, który chcemy dodać, pojawi się okno dialogowe z zapytaniem czy chcemy dodać pilota na kolejne miejsce na liście,

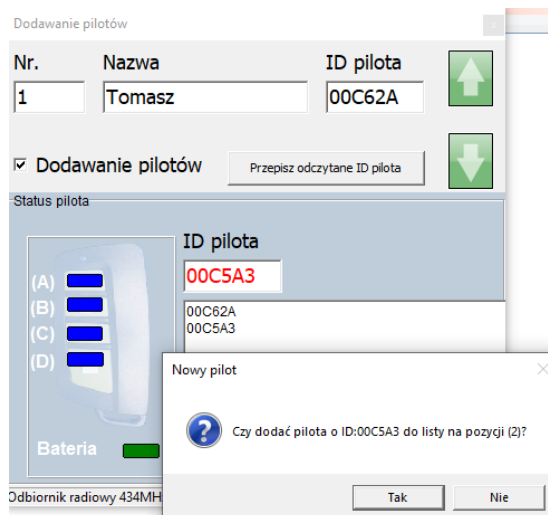

klikamy w „Tak” co powoduje dodanie pilota o danym ID na kolejne wolne miejsce.

Numery telefonów i adresy e-mail				
	Nazwa	Numer tel.	Adres e-mail	ID pilota
1	Tomasz	+48111222333	tomasz@domena.com	00C62A
2	Małgorzata	+48444555666		00C5A3
3				

Po dodaniu wszystkich potrzebnych pilotów odznaczamy checkbox, zamykamy okno dodawania pilotów i zapisujemy ustawienia do modułu. Dla MultiLTE-RF należy kliknąć w „Zapis numerów do modułu”.

Jeżeli chcemy przypisać pilota dla konkretnego użytkownika należy zaznaczyć go na liście użytkowników

Numery telefonów i adresy e-mail				
	Nazwa	Numer tel.	Adres e-mail	ID pilota
1	Tomasz	+48111222333	tomasz@domena.com	00C62A
2	Małgorzata	+48444555666		00C5A3
3	Jakub	+48777888999		
4	Marta	+48999777888		
5				
6				

Następnie włączamy dodawanie pilotów, w oknie powinny pojawić się nazwa użytkownika, dla którego chcemy dodać piloty, zaznaczamy checkboxa włączającego procedurę dodawania i naciskamy przycisk na pilocie, wyświetli się okno dialogowe na którym klikamy w „Nie” a następnie klikamy w przycisk „Przepisz odczytane ID pilota”

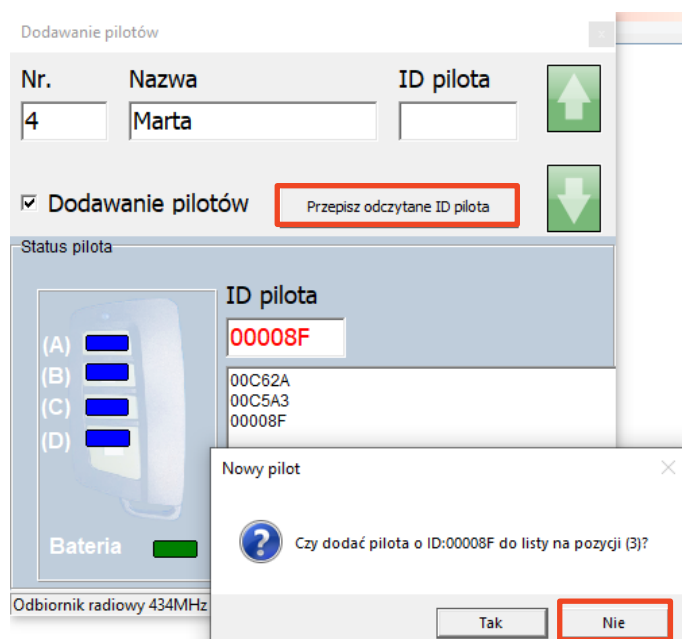

Po dodaniu pilota odznaczamy checkboxa i zamykamy okno dodawania pilotów. ID pilota pojawi się w wybranym wierszu użytkownika.

Numery telefonów i adresy e-mail				
	Nazwa	Numer tel.	Adres e-mail	ID pilota
1	Tomasz	+48111222333	tomasz@domena.com	00C62A
2	Małgorzata	+48444555666		00C5A3
3	Jakub	+48777888999		
4	Marta	+48999777888		00008F

Po skończonej procedurze zapisujemy ustawienia do modułu. Dla MultiLTE-RF należy kliknąć w „Zapis numerów do modułu”.

**Zakładka Wejścia.**

BasicLTE i MultiLTE-RF obsługują osiem wejść, wejścia mogą być skonfigurowane jako NO lub NC, dodatkowo dwa ostatnie mają możliwość konfiguracji jako wejścia analogowe napięciowe o zakresie wejściowym od 0 do 10 [V] lub prądowe zgodne z pętlą prądową 4-20 [mA].

23 Okno ustawień wejść.

Ustawienia wejścia	
Nazwa	Wejście 2
Polaryzacja	NO
Typ	Info
Opóźnienie jednostka	<input checked="" type="radio"/> ms <input type="radio"/> s
Opóźnienie czas	250
Blokuj po naruszeniu na czas [min]	0
Użytkownik nie może blokować	<input type="checkbox"/>

Opcje wejść

Wejście ZAŁ/WYŁ impulsowe

Opcja „Wejście ZAŁ/WYŁ impulsowe” służy do zmiany trybu pracy wejścia skonfigurowanego jako włączające/wyłączające czuwanie, jest to opcja globalna, czyli odnosząca się do wszystkich wejść skonfigurowanych jako ZAŁ/WYŁ, w takim trybie system jest uzbrajany i rozbrajany przez kolejne impulsy podawane na wejście.

**Nazwa:** Nazwa nadawana wejściu celem identyfikacji podłączonego do niego urządzenia lub nadzorowanego pomieszczenia.



**Polaryzacja:** BasicLTE obsługuje następujące typy polaryzacji wejścia:

- **NO** - oznacza wejście w konfiguracji NORMALNIE OTWARTE, wyzwalane przez podanie „masy” (GND). W przypadku wejść I7, I8 istnieje możliwość wyzwalania „masą” (GND) lub „plusem” (+VDC).
- **NC** - oznacza wejście w konfiguracji NORMALNIE ZAMKNIĘTE, wyzwalane przez odłączenie od „masy” (GND). W przypadku wejść I7, I8 istnieje możliwość wyzwalania „masą” (GND) lub „plusem” (+VDC).
- **WYŁĄCZONE** – wyłącza wejście niezależnie od innych jego ustawień.

**Typ:** tryb pracy wejścia dostępne są możliwości:

- **INFO** – wysterowanie wejścia nie wywołuje akcji alarmowej, lecz rozpoczyna proces wysyłania powiadomień według ustawień.
- **24h** – wejście generuje alarm, w każdym stanie modułu oraz generuje proces wysyłania powiadomień według ustawień.
- **ZWYKŁA** – linia wyzwala alarm (głośny) jeżeli system jest w czuwaniu oraz generuje proces wysyłania powiadomień według ustawień.
- **ZAŁ/WYŁ** – linia załączająca/wyłączająca czuwanie systemu. Wejście może pracować w trybie bistabilnym (przełącznik): naruszenie załącza czuwanie, koniec naruszenia wyłącza go lub, po zaznaczeniu opcji „Wejście ZAŁ/WYŁ impulsowe”, monostabilnym wtedy sygnałem zmieniającym stan czuwania jest impuls od wejścia (np. naciśnięcie przycisku dzwonekowego), każdy impuls zmienia stan czuwania na przeciwny, tak więc jeżeli moduł był w stanie czuwania impuls podany na tak skonfigurowane wejście rozbroi go, jeżeli natomiast był rozbrojony nastąpi jego uzbrojenie.
- **ZWYKŁA CICHA** – wejście działa tylko w czuwaniu, nie generuje alarmu głośnego, generuje tylko proces wysyłania powiadomień według ustawień.
- **Opóźnienie jednostka** – jednostka czasu opóźnienia zadziałania wejścia: [ms], [s],
- **Opóźnienie czas** – wartość czasu, po którym zostanie wykryte naruszenie wejścia: jednostki [ms] - milisekundy (1s=1000ms), [s] - sekundy.

24 Opóźnienie zadziałania wejścia.

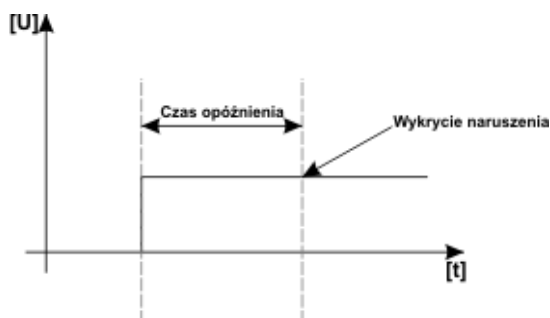

- **Blokuj po naruszeniu na czas [min]** – Czas na jaki wejście zostanie zablokowane po pierwszym naruszeniu. Opcja działa dla wejść TYPU: INFO, ZWYKŁA, ZWYKŁA CICHĄ. Dla każdego z wejść można ustawić niezależnie czas blokady (domyślnie ustawiony na 0s). Czas min/max.= 1min./360min. Opcja ma zastosowanie przy ograniczeniu ilości powiadomień oraz przy czujkach ruchu podłączonych do wejść; ogranicza ilości transmisji z danego źródła, zwiększając czytelność przesyłanych komunikatów, dla czujek ruchu np. PIR parametr powinien być równy czasowi działania alarmu głośnego lub minimum 1 minuta.
- **Użytkownik nie może blokować** – Uniemożliwia zablokowanie wejścia przez użytkownika z aplikacji: RopamBasic lub komendą SMS.

### Ustawienia wejścia - analogowe I7, I8.

Dwa ostatnie wejścia I7 i I8 to mogą zostać skonfigurowane również jako sterowane plusem lub analogowe, które mogą być konfigurowane z poziomu oprogramowania BasicLTE Manager.

Wejścia te mogą oprócz stanów binarnych (0,1) rozpoznawać wartości sygnałów analogowych: 0-10[V] lub 4-20[mA].

## 25 Wybór rodzaju wejścia analogowego.

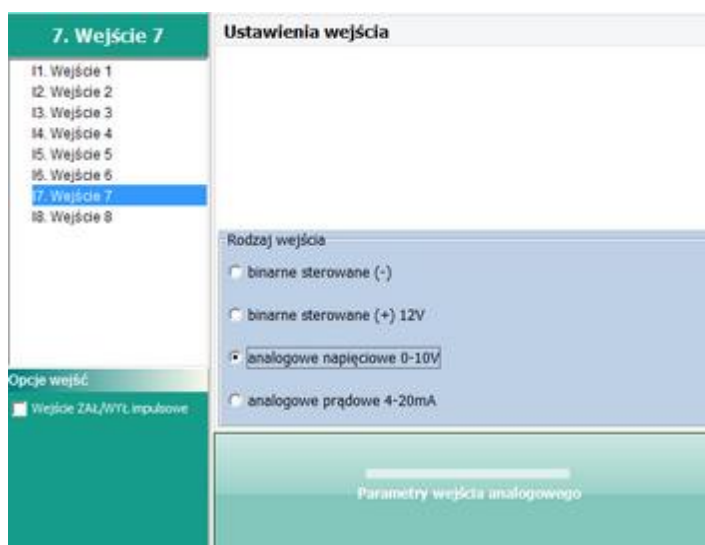
**Rodzaj wejścia:**

- **binarne sterowane (-):** wejście skonfigurowane jako binarne sterowane masą (podanie masy na wejście powoduje naruszenie), działa identycznie do wejść 1 – 6.
- **binarne sterowane (+) 12V:** wejście skonfigurowane jako binarne sterowane stanem wysokim (podanie napięcia na wejście powoduje naruszenie).
- **analogowe napięciowe 0-10V:** wejście odczytuje wartości podanego napięcia zakresu od 0 do 10[V].
- **analogowe prądowe 4-20mA:** Wejście odczytuje wartości płynącego przez niego prądu w zakresie od 4 do 20 mA (jest zgodne z przemysłową pętlą prądową 4-20mA, rezystancja wewnętrzna wejścia w takiej konfiguracji wynosi 500Ω).

Jeżeli zostało wybrane wejście analogowe w dolnej części okna pojawi się duży przycisk „Parametry wejścia analogowego” po kliknięciu w niego otworzy się okno z konfiguracją wejścia:

26 Okno konfiguracji wejścia analogowego.

Nazwa:

1. Alarm (a) gdy:   [V]

1. Alarm (b) gdy:   [V]

3. Alarm gradientu:  [V]/min

4. Histereza wejścia:  [V]

5. Opóźnienie [ms]:

Skalowanie do wartości fizycznych

	Wartość mierzona	mA	Wartość fizyczna	[V]
1.	<input type="text" value="0"/>		<input type="text" value="0,0"/>	
2.	<input type="text" value="10000"/>		<input type="text" value="10,0"/>	

Nazwa jednostki:

Opcje

Dodaj wartość chwilową do treści wysłanego komunikatu (przekroczenie L, H)

- **nazwa** – wybrana przez użytkownika nazwa wejścia umożliwiająca jego łatwą identyfikację.
- **Alarm, gdy:** umożliwia ustawienie dwóch niezależnych progów (a i b) po przekroczeniu których (w górę lub w dół) generowane będzie powiadomienie, ponadto informacja o przekroczeniu progu jest zapisywana do historii zdarzeń, oraz jest dostępna jako flaga w Logic Procesorze.
- **Alarm gradientu:** umożliwia wygenerowanie powiadomienia w przypadku przekroczenia zadanej szybkości zmiany mierzonego parametru.
- **Histereza wejścia:** umożliwia odfiltrowanie wahań wokół wartości progowej, system ignoruje przekroczenia progu, jeżeli zmiany wartości mierzonej są mniejsze od wartości histerezy. Na

przykład dla ustawień alarmu „wartość wyższa od” po przekroczeniu progu jest generowane powiadomienie, następane będzie generowane dopiero gdy mierzona wartość spadnie poniżej wartości progowej minus wartość histerezy a następnie znowu wzrośnie powyżej wartości progowej.

27 Graficzne przedstawienie histerezy.

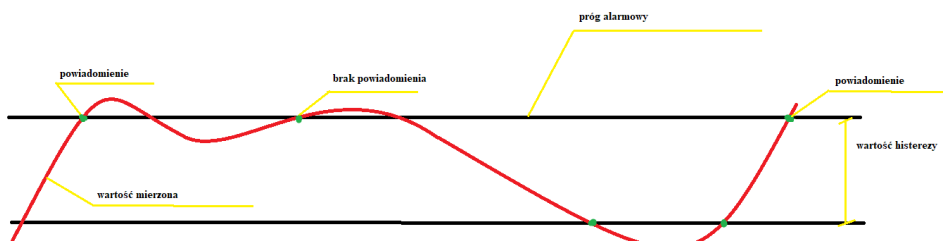

- **Opóźnienie [ms]:** zwłoka czasowa w reakcji na zmianę wartości mierzonej.

Przykładowe ustawienie wejścia I7, do którego podłączony został czujnik poziomego cieczy z wyjściem 4-20[mA].

### Skalowanie do wartości fizycznych

28 Zależność pomiędzy wielkością mierzoną a napięciem czujnika.

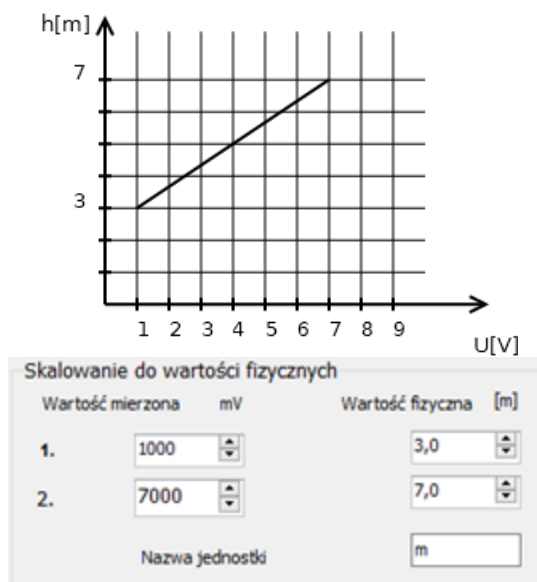

Opcja umożliwiająca proporcjonalne przeskalowanie wartości mierzonych (napięcia lub prądu), na wartości fizyczne, w powyższym przykładzie wartość zmierzona 1000 mV odpowiada fizycznej wartości 3 m wysokości i odpowiednio 7000 mV to 7 m wysokości, pozostałe wartości są wyliczane

proporcjonalnie do tych dwóch. W wiadomości SMS "STAN" są wyświetlane wartości z wejść I7/I8 w jednostkach ustawionych w programie.

**!Uwaga! W zakładce „Wejście analogowe”, wartości 1 i 2 będą ustawione jako odpowiednio minimalne i maksymalne na zegarze obrazującym odczytywaną wartość, ale w systemie dostępny będzie cały zakres wartości mierzonych na wejściu.**

### Wejścia - powiadomienia.

Moduł BasicLTE posiada następujące opcje powiadamiania o zmianie stanu wejścia / alarmach z wejść:

- SMS.
- Połączenie głosowe.
- E-mail.
- PUSH.

#### 29 okno powiadomień

Tel/e-mail	1	2	3	4	5	6	7	8
Sms do:	<input type="checkbox"/>	<input type="checkbox"/>	<input type="checkbox"/>	<input type="checkbox"/>	<input type="checkbox"/>	<input type="checkbox"/>	<input type="checkbox"/>	<input type="checkbox"/>
Dzwoń do:	<input type="checkbox"/>	<input type="checkbox"/>	<input type="checkbox"/>	<input type="checkbox"/>	<input type="checkbox"/>	<input type="checkbox"/>	<input type="checkbox"/>	<input type="checkbox"/>
E-mail do:	<input type="checkbox"/>	<input type="checkbox"/>	<input type="checkbox"/>	<input type="checkbox"/>	<input type="checkbox"/>	<input type="checkbox"/>	<input type="checkbox"/>	<input type="checkbox"/>

Treść sms/e-mail	
Kod TCP	
Komunikat audio	
Sms typu FLASH	<input type="checkbox"/>
Dołącz STAN	<input type="checkbox"/>

Wyślij wiadomość PUSH do aplikacji

Klasa wiadomości

W MultiLTE-RF w tabeli powiadomień zamiast numerów konkretnych użytkowników znajdują się nazwy grup użytkowników, do których będą kierowane powiadomienia.

- **Tel/e-mail** – określa numer użytkownika (nazwa grupy) z listy numerów.
- **Sms do** – zaznaczenie powoduje wysłanie do danego użytkownika (grupy) powiadomienia sms.
- **Dzwoń do** – zaznaczenie powoduje wykonanie do danego użytkownika (grupy) połączenia głosowego.

- **E-mail do** – zaznaczenie powoduje wysłanie do danego użytkownika (grupy) wiadomości e-mail.
- **Treść SMS – e-mail:** treść wiadomości wysyłanej przez SMS lub e-maila, jeżeli treść jest pusta SMS nie zostanie wysłany.
- **Kod TCP:** kod zdarzenia wysyłany do stacji monitoringu RopamRMS lub KronosNET.
- **Komunikat audio:** Wybór dostępnych komunikatów zapisanych module, należy podać numer komunikatu do odtworzenia dla danego zdarzenia. (Konfiguracja komunikatów w zakładce: "Komunikacja, testy, liczniki").
- **SMS typu FLASH:** powiadomienie o naruszeniu/powrocie z danego wejścia wyświetlane na ekranie telefonu, lecz NIE PRZECHOWYWANE W PAMIĘCI TELEFONU !
- **Dołącz STAN:** Oprócz powiadomienia w formie jednej z powyższych, moduł dołącza do wiadomości SMS ze stanem systemu z chwili wygenerowania powiadomienia.
- **Wyślij wiadomość PUSH do aplikacji:** Umożliwia przesłanie do aplikacji wiadomości PUSH.

**!UWAGA! Przy wyborze sposobu powiadomienia należy pamiętać, że usługą gwarantowaną przez operatora jest tylko połączenie głosowe.**

**Zakładka: Wyjścia.**

BasicLTE i MultiLTE-RF dysponują czterema wyjściami, z czego wyjście O1 jest bezpotencjałowym wyjściem przekaźnikowym o stykach: wspólnym C, normalnie otwartym NO i normalnie zwartym NC. Pozostałe wyjścia są typu open collector (OC) i w mogą znajdować się w stanie wysokiej rezystancji lub być zwarte do masy.

*30 Ustawienia wyjścia.*

Ustawienia wyjścia	
Nazwa	Wyjście 1
Polaryzacja	NO
Działanie	MONO
Czas załączenia [s]	300
Treść smsa załączającego On	
Treść smsa wyłączającego Off	
Wymagaj kodu dla sterowania sms	<input checked="" type="checkbox"/>
Kod DTMF załączający On	
Kod DTMF wyłączający Off	
Potwierdzaj smsem sterowanie CLIP	<input type="checkbox"/>
Załączane przez	
<input type="checkbox"/> SMS	<input type="checkbox"/> Logic processor
<input type="checkbox"/> Dzwonek CLIP	<input type="checkbox"/> Awaria zbiorcza
<input type="checkbox"/> Kod DTMF	<input type="checkbox"/> Brak AC
<input type="checkbox"/> Aplikacja mobilna	<input type="checkbox"/> Timer 1
<input type="checkbox"/> Alarm	<input type="checkbox"/> Timer 2
<input type="checkbox"/> Wskaźnik czuwania	<input type="checkbox"/> Timer 3
<input type="checkbox"/> Uzbrojenie CA impuls	<input type="checkbox"/> Timer 4
<input type="checkbox"/> Rozbrojenie CA impuls	
<input type="checkbox"/> Uzbrojenie/Rozbrojenie CA impuls	
Numery uprawnione do sterowania CLIP wyjściami	
1	2
3	4
5	6
7	8
Ustawienia wyjścia	
Powiadomienie o załączeniu wyjścia (0->1)	
Powiadomienie o wyłączeniu wyjścia (1->0)	

**Nazwa:** Nazwa nadawana wyjściu celem identyfikacji podłączonego do niego urządzenia.

**Polaryzacja:** Określa w jakim stanie znajdują się wyjścia, jeżeli są nieaktywne:

- NO O1 ma styk C zwarty do NO (przełącznik wyłączony), O2 – O4 są w stanie wysokiej rezystancji.
- NC O1 ma styk C zwarty do NC (przełącznik włączony), O2 – O4 są zwarte do masy.



**Działanie:**

- **MONO (monostabilne, jeden stan stabilny):** po włączeniu i upływie zadanego czasu wyjście samoistnie wróci do stanu pierwotnego.
- **BI (bistabilne, dwa stany stabilne):** W trybie bistabilnym wyjście pozostaje w danym stanie tak długo aż nie nastąpi przesterowanie go na stan przeciwny przez użytkownika (zdalnie, lokalnie itp.).

**!UWAGA! Jeżeli wyjście jest sterowane przez Logic Procesor lub przez wskaźnik czuwania ustawienia działania nie są brane pod uwagę.**

**Czas [s]:** Określa czas działania w sekundach wyjścia w trybie MONO, parametr 1- 9000 s.

**SMS ON:** Treść SMS-a włączającego dane wyjście. Maksymalna długość SMS-a wynosi 20 znaków. Nie wolno używać znaków specjalnych (np. polskich liter).

**SMS OFF:** Treść SMS-a wyłączającego dane wyjście. Maksymalna długość SMS-a wynosi 20 znaków. Nie wolno używać znaków specjalnych (np. polskich liter).

**Wymagaj kodu:** Zaznaczenie opcji spowoduje, że sterowanie danym wyjściem poprzez SMS-a będzie wymagało umieszczenia w SMS-ie sterującym kodu SMS (zakładka: Komunikacja, testy, liczniki).

**DTMF On:** W zakładce wprowadzamy kod DTMF, który będzie załączał dane wyjście (DTMFOn\*). zalecana długość 2-4 znaki (liczby).

**DTMF Off:** W zakładce wprowadzamy kod DTMF, który będzie wyłączał dane wyjście (DTMFOff\*). zalecana długość 2-4 znaki (liczby).

**Załączane przez:** Określa jakie zdarzenia sterują wyjściem, zaznaczenie kilku opcji tworzy SUMĘ LOGICZNA (OR) tych zdarzeń (tzn. wyjście jest aktywne, gdy zaszło przynajmniej jedno z zaznaczonych zdarzeń), pozwala to na łączenie np. sterowania: równocześnie SMS i CLIP. Należy zachować ostrożność przy sterowaniu przez Logic Procesor, ponieważ LP steruje wyjściem przez cykliczne sprawdzenie i ewentualną zmianę jego stanu i dlatego może zdarzyć się sytuacja, w której wyjście załączone np. SMS-em zostanie natychmiast wyłączone przez Logic Procesor. W przypadku używania LP zaleca się, aby całość sterowania była zawarta wyłącznie w nim.

- **SMS:** zaznaczenie opcji zezwala na sterowanie wyjściem poprzez SMS-a (komenda lub kod dostępu + komenda w zależności od konfiguracji).
- **Dzwonek CLIP:** opcja zezwala na sterowanie wyjścia poprzez krótkie połączenie z numerem telefonu modułu. Funkcja dostępna pod warunkiem zaznaczenia sterowania w opcji „Numery uprawnione do sterowania CLIP wyjściem” przez wybrane numery.

- **DTMF:** zaznaczenie opcji zezwala na sterowanie wyjściem poprzez DTMF w czasie połączenia głosowego (DTMFO<sub>n</sub>\* lub DTMFO<sub>ff</sub>\*).
- **Aplikacja mobilna:** sterowanie wyjściem z aplikacji mobilnej RopamBasic.
- **Alarm:** wyjście jest załączane w momencie wystąpienia alarmu.
- **Wskaźnik czuwania:** wyjście jest aktywne, gdy moduł wejdzie w stan czuwania, zaznaczenie tej opcji i uzbrojenie modułu ignoruje ustawienia MONO/BISTABILNE, wyjście jest traktowane jako bistabilne.
- **Uzbrojenie CA impuls:** załączenie wyjścia na krótki czas (~0,7s), np. celem uzbrojenia zewnętrznej centrali alarmowej
- **Rozbrojenie CA impuls:** załączenie wyjścia na krótki czas (~0,7s), np. celem rozbrojenia zewnętrznej centrali alarmowej
- **Uzbrojenie/rozbrojenie CA impuls:** załączenie/wyłączenie wyjścia na krótki czas (~0,7s), np. celem uzbrojenia/rozbrojenia zewnętrznej centrali alarmowej
- **Logic procesor:** wyjście załączane przez LogicProcessor, proces o nadrzędnym działaniu dla wyjść modułu. Jeśli jest zaznaczona opcja sterowanie przez LP to wówczas pozostałe funkcje wyzwalające zmianę stanu wyjścia są nadpisywane przez pętlę LogicProcessora. Działanie wyjścia w oparciu o LP pozwala na osiągnięcie wyniku bazującego na wielu zasobach systemowych co znacznie ułatwia zaawansowane wykorzystanie modułu i zmniejsza ilość zewnętrznych peryferiów potrzebnych do realizacji bardziej złożonych operacji z użyciem modułu BasicLTE.
- **Awaria zbiorcza:** wyjście aktywne, gdy wystąpi awaria.
- **Brak AC:** - wyjście aktywne, gdy wystąpi zanik zasilania AC, czas opóźnienia sygnalizacji braku AC (0s-165min. konfigurowany w zakładce KOMUNIKACJA, TESTY, LICZNIKI)
- **Timer 1, Timer 2, Timer 3, Timer 4:** wyjście załączane/wyłączane przez timery dostępne w systemie
- **Numery uprawnione do sterowania CLIP wyjściem:** Opcja po zaznaczeniu uprawnia numery telefonu wprowadzone w zakładce NUMERY do sterowania wyjściem z zaznaczoną opcją Załączane przez: Dzwonek CLIP. W MultiLTE-RF zamiast numerów konkretnych użytkowników wybiera się całą grupę użytkowników (od a do h).

**UWAGA:**

- należy pamiętać, że numer telefonu, z którego chcemy sterować wyjściem nie może być zastrzeżony.
- reakcje na połączenie przychodzące konfiguruje się w zakładce OPCJE Systemowe.

## Zakładka: Wyjścia - powiadomienia.

Moduł BasicLTE posiada następujące opcje powiadamiania o zmianie stanu wyjścia:

- SMS.
- Połączenie głosowe.
- E-mail.
- PUSH.

## 31 okno powiadomień

Tel/e-mail	1	2	3	4	5	6	7	8
Sms do:	<input type="checkbox"/>	<input type="checkbox"/>	<input type="checkbox"/>	<input type="checkbox"/>	<input type="checkbox"/>	<input type="checkbox"/>	<input type="checkbox"/>	<input type="checkbox"/>
Dzwoń do:	<input type="checkbox"/>	<input type="checkbox"/>	<input type="checkbox"/>	<input type="checkbox"/>	<input type="checkbox"/>	<input type="checkbox"/>	<input type="checkbox"/>	<input type="checkbox"/>
E-mail do:	<input type="checkbox"/>	<input type="checkbox"/>	<input type="checkbox"/>	<input type="checkbox"/>	<input type="checkbox"/>	<input type="checkbox"/>	<input type="checkbox"/>	<input type="checkbox"/>

Treść sms/e-mail	
Kod TCP	
Komunikat audio	
Sms typu FLASH	<input type="checkbox"/>
Dołącz STAN	<input type="checkbox"/>

Wyślij wiadomość PUSH do aplikacji

Klasa wiadomości

W MultiLTE-RF w tabeli powiadomień zamiast numerów konkretnych użytkowników znajdą się nazwy grup użytkowników, do których będą kierowane powiadomienia.

- **Tel/e-mail** – określa numer użytkownika (grupy) z listy numerów.
- **Sms do** – zaznaczenie powoduje wysłanie do danego użytkownika (grupy) powiadomienia sms.
- **Dzwoń do** – zaznaczenie powoduje wykonanie do danego użytkownika (grupy) połączenia głosowego.
- **E-mail do** – zaznaczenie powoduje wysłanie do danego użytkownika (grupy) wiadomości e-mail.
- **Treść SMS – e-mail:** treść wiadomości wysyłanej przez SMS lub e-maila, jeżeli treść jest pusta SMS nie zostanie wysłany.

- **Kod TCP:** kod zdarzenia wysyłany do stacji monitoringu RopamRMS lub KronosNET.
- **Komunikat audio:** Wybór dostępnych komunikatów zapisanych module, należy podać numer komunikatu do odtworzenia dla danego zdarzenia. (Konfiguracja komunikatów w zakładce: "Komunikacja, testy, liczniki").
- **SMS typu FLASH:** powiadomienie o naruszeniu/powrocie z danego wejścia wyświetlane na ekranie telefonu, lecz NIE PRZECHOWYWANE W PAMIĘCI TELEFONU !
- **Dołącz STAN:** Oprócz powiadomienia w formie jednej z powyższych, moduł dołącza do wiadomości SMS ze stanem systemu z chwili wygenerowania powiadomienia.
- **Wyślij wiadomość PUSH do aplikacji:** Umożliwia przesłanie do aplikacji wiadomości PUSH.

**!UWAGA! Przy wyborze sposobu powiadomienia należy pamiętać, że usługą gwarantowaną przez operatora jest tylko połączenie głosowe.**

### Zakładka: Timery.

Ustawienia czterech niezależnych timerów pozwalających na sterowanie uzbrajaniem systemu, sterowaniem wyjściami, funkcjami LogicProcessora.

Każdy timer może posiadać 20 niezależnych wpisów o załączeniach/wyłączeniach.

Lp	Stan	Rok	Miesiąc	Dzień	Czas	Dzień tyg.		
1	1 ON		1	1	11:51:28		+	-
2	0 OFF		2	2	11:51:34		+	-
3	1 ON		3	7	06:00:00		+	-
4	0 OFF		3	7	08:00:00		+	-
5	0 OFF		4	10	06:00:00		+	-
6	1 ON		4	10	08:00:00		+	-
7	0 OFF		4	10	12:00:00		+	-
8	1 ON		5	1	06:50:00		+	-
9	0 OFF		5	5	18:00:00		+	-
10	1 ON		5	6	06:00:00		+	-
11	0 OFF		5	7	06:00:00		+	-
12	1 ON		5	12	08:00:00		+	-
13	0 OFF		5	15	18:00:00		+	-
14	1 ON		6	12	07:30:00		+	-
15	0 OFF		6	18	17:55:00		+	-
16	1 ON		8	1	06:00:00		+	-
17	0 OFF		8	10	14:00:00		+	-
18	1 ON		11	22	15:45:00		+	-
19	0 OFF		11	28	23:55:00		+	-

Tryb timera

roczny     dzienny  
 miesięczny     stały  
 tygodniowy     wyłączony

**Zakładka: Komunikacja, Testy, Liczniki.**

Zakładka zawiera ustawienia parametrów i sposobów komunikacji modułu z użytkownikiem.

32 Zakładka "Komunikacja, testy , liczniki".

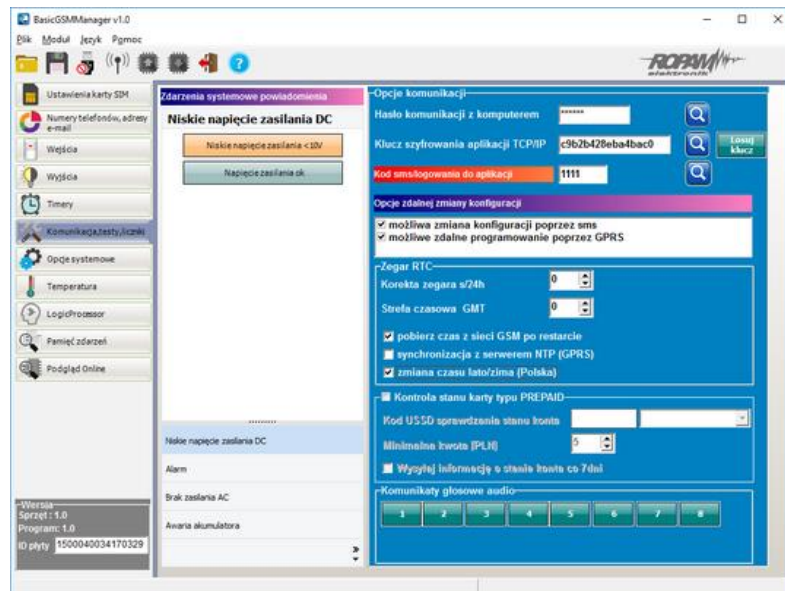

**Zdarzenia systemowe powiadomienia:** Umożliwia wysyłanie powiadomień do użytkowników w momencie wystąpienia sytuacji awaryjnej lub alarmu.

Konfiguracja powiadomień jest analogiczna do podobnej konfiguracji w wejściach i wyjściach:

33 Okno konfiguracji powiadomień.

Tel/e-mail	1	2	3	4	5	6	7	8
Sms do:	<input type="checkbox"/>	<input type="checkbox"/>	<input type="checkbox"/>	<input type="checkbox"/>	<input type="checkbox"/>	<input type="checkbox"/>	<input type="checkbox"/>	<input type="checkbox"/>
Dzwoń do:	<input type="checkbox"/>	<input type="checkbox"/>	<input type="checkbox"/>	<input type="checkbox"/>	<input type="checkbox"/>	<input type="checkbox"/>	<input type="checkbox"/>	<input type="checkbox"/>
E-mail do:	<input type="checkbox"/>	<input type="checkbox"/>	<input type="checkbox"/>	<input type="checkbox"/>	<input type="checkbox"/>	<input type="checkbox"/>	<input type="checkbox"/>	<input type="checkbox"/>
<b>Treść sms/e-mail</b>								
Kod TCP								
Komunikat audio								
Sms typu FLASH	<input type="checkbox"/>							
Dołącz STAN	<input type="checkbox"/>							
<input type="checkbox"/> Wyślij wiadomość PUSH do aplikacji								
Klasa wiadomości <input type="text" value="Alarm włamaniewy"/>								
<input type="button" value="OK"/>					<input type="button" value="Cancel"/>			

W MultiLTE-RF w tabeli powiadomień zamiast numerów konkretnych użytkowników znajdują się nazwy grup użytkowników, do których będą kierowane powiadomienia.

- **Tel/e-mail** – określa numer użytkownika (grupy) z listy numerów.
- **Sms do** – zaznaczenie powoduje wysłanie do danego użytkownika (grupy) powiadomienia sms.
- **Dzwoń do** – zaznaczenie powoduje wykonanie do danego użytkownika (grupy) połączenia głosowego.
- **E-mail do** – zaznaczenie powoduje wysłanie do danego użytkownika (grupy) wiadomości e-mail.
- **Treść SMS – e-mail:** treść wiadomości wysyłanej przez SMS lub e-maila, jeżeli treść jest pusta SMS nie zostanie wysłany.
- **Kod TCP:** kod zdarzenia wysyłany do stacji monitoringu RopamRMS lub KronosNET.
- **Komunikat audio:** Wybór dostępnych komunikatów zapisanych module, należy podać numer komunikatu do odtworzenia dla danego zdarzenia. (Konfiguracja komunikatów w zakładce: "Komunikacja, testy, liczniki").
- **SMS typu FLASH:** powiadomienie o naruszeniu/powrocie z danego wejścia wyświetlane na ekranie telefonu, lecz NIE PRZECHOWYWANE W PAMIĘCI TELEFONU !
- **Dołącz STAN:** Oprócz powiadomienia w formie jednej z powyższych, moduł dołącza do wiadomości SMS ze stanem systemu z chwili wygenerowania powiadomienia.
- **Wyślij wiadomość PUSH do aplikacji:** Umożliwia przesłanie do aplikacji wiadomości PUSH.

### Opcje komunikacji:

- **Hasło komunikacji z komputerem** - hasło zabezpieczające niepowołany odczyt danych z modułu za pomocą komputera i aplikacji BasicLTE Manager. Jeżeli hasło jest niezgodne nie jest możliwy odczyt ustawień z modułu. Możliwy jest natomiast zapis nowej konfiguracji z nowym hasłem.
- **Klucz szyfrowania aplikacji TCP/IP:** klucz szyfrujący transmisję pomiędzy modułem BasicLTE a aplikacją mobilną RopamBasic.
- **Kod sms/logowania do aplikacji:** Kod wymagany przy sterowaniu SMS.

### Opcje zdalnej zmiany konfiguracji

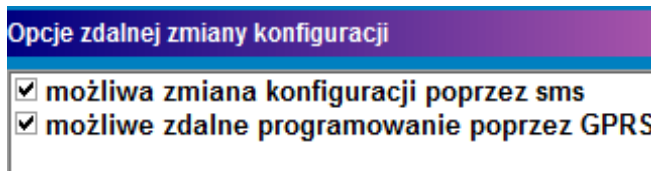

Opcje zdalnej zmiany konfiguracji

- możliwa zmiana konfiguracji poprzez sms
- możliwe zdalne programowanie poprzez GPRS

Aby użytkownik mógł zmieniać konfigurację za pomocą kanałów SMS i GPRS należy zaznaczyć odpowiednie opcje:

- **możliwa zmiana konfiguracji poprzez SMS:** pozwala na konfigurację modułu za pomocą komend SMS.,
- **możliwe zdalne programowanie poprzez GPRS:** pozwala na łączenie się z modulem aplikacją RopamBasic poprzez GPRS.

### Kontrola stanu karty typu PREPAID

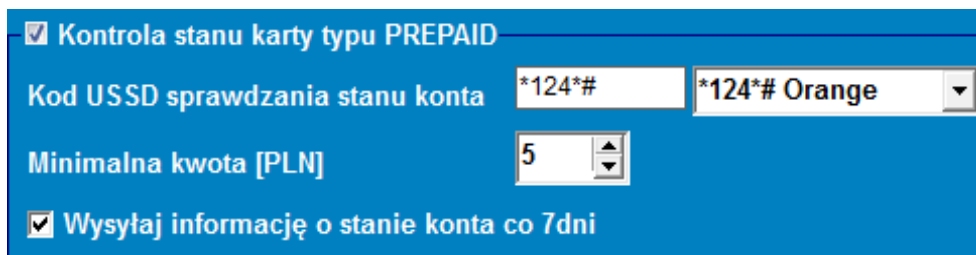

Kontrola stanu karty typu PREPAID

Kod USSD sprawdzania stanu konta: \*124\*#    \*124\*# Orange

Minimalna kwota [PLN]: 5

Wysyłaj informację o stanie konta co 7 dni

Opcja ta pozwala na kontrolowanie kosztów konta karty typu prepaid. Aby funkcja ta działała prawidłowo należy:

- wybrać operatora karty SIM zainstalowanej w module (rozwijane menu), jeśli na liście nie ma operatora, można wpisać polecenie manualnie.
- ustawić limit dolnej kwoty (nie mniej niż 5zł) niezbędnej do prawidłowego działania systemu

Kontrola stanu konta za pomocą kodu USSD jest wykonywana raz na dobę (czas jest liczony od ostatniego restartu urządzenia).

Można również ustawić wysyłanie informacji o stanie konta na pierwszy numer telefonu z listy numerów. Interwał wysyłania informacji o stanie konta to 7 dni. Czas liczony jest od ostatniego restartu modułu.

**Komunikaty głosowe audio:**

Opcja pozwalająca na zaimplementowanie w pamięci urządzenia plików dźwiękowych amr służących jako powiadomienie audio dla zdarzeń w systemie.

Wymagania dla plików:

- Format danych: AMR.
- Parametry danych: próbkowanie 8kHz, rozdzielczość 13bit, 40kb/min.
- Maksymalna wielkość pliku: 64kb = 1,5min dla założenia parametrów j/w: 40kb/min.

W celu załadowania komunikatu należy kliknąć na dany numer a następnie wybrać plik z odpowiednim komunikatem.





Zakładka: Opcje systemowe.

Zakładka pozwalająca na ustawienie opcji dotyczą sposobu i czasu powiadomień.

34 Zakładka opcje systemowe.

**Ustawienia karty SIM**

Numery telefonów, adresy e-mail

Wejścia

Wyjścia

Timery

Komunikacja, testy, liczniki

**Opcje systemowe**

Temperatura

LogicProcessor

Pamięć zdarzeń

Podgląd Online

Wersja Sprzęt: 1.1  
Program: 2.4  
Typ: BasicGSM  
ID płyty 1500062619180706

**Test transmisji**

Typ testu/potwierdzenia

- Brak testu
- SMS
- CLIP
- SMS Stan
- E-mail Stan

Wysyłanie testu

- co [h] [min]
- codziennie o godzinie 08:36
- sterowany przez Timer 1

Treść testu sms System ok

**Maska grup numerów/e-mail**

1	2	3	4	5	6	7	8
<input checked="" type="checkbox"/>	<input type="checkbox"/>	<input type="checkbox"/>	<input type="checkbox"/>	<input type="checkbox"/>	<input type="checkbox"/>	<input type="checkbox"/>	<input type="checkbox"/>

**Treść wiadomości stan**

- Stan systemu (czas/data, zasilanie, awarie)
- Stan alarmu
- Wejście (1)
- Wejście (2)
- Wejście (3)
- Wejście (4)
- Wejście (5)
- Wejście (6)
- Wejście (7)
- Wejście (8)
- Wyjście (1)
- Wyjście (2)
- Wyjście (3)
- Wyjście (4)
- Temperatura
- Wejście analogowe (1)
- Wejście analogowe (2)

**Liczniki, czasy**

**Liczniki**

Dobowy SMS	40
Dobowy CLIP/CALL	40
Dobowy E-mail	100
Kolejki telefonowania	1

**Czasy[s]**

Dzwonienia	20
CLIP (dla testu i oddzwaniania)	40
Oczekiwanie na wysłanie SMS	15

**Połączenia przychodzące, sterowanie sms**

Reakcja na połączenia przychodzące (numery z listy)

- Nie reaguj
- Odrzucaj i oddzwoni po
- Odrzucaj po
- Odbieraj po 10 sekundach

Sterowanie sms

- Sterowanie sms aktywne
- Odeślij potwierdzenie wykonania polecenia SMS
- Sterowanie sms możliwe tylko dla numerów z listy
- Prześlij nierozpoznanego smsa na 1 szy numer (Echo)
- Nie potwierdzaj smsem załączenia wyjść

**Pozostałe opcje**

- Naciśnięcie # DTMF przerywa powiadomienie głosowe

**Ustawienia panela LCD**

**Test transmisji:** określa sposób przeprowadzenia testu transmisji.

- **Brak testu:** test nie jest przeprowadzany.
- **SMS:** moduł wysyła do wskazanych numerów SMS o treści wpisanej w polu „Treść testu SMS”.
- **CLIP:** moduł wykonuje połączenie do wskazanych numerów.
- **SMS Stan:** moduł wysyła do wskazanych numerów SMS ze stanem systemu.
- **E-mail Stan:** moduł wysyła pod wskazane adresy e-mail wiadomość zawierająca stan systemu.

**Wysyłanie testu:** Opcja pozwalająca na skonfigurowanie częstotliwości wysyłania testu transmisji.

- **co:** Po zaznaczeniu opcji z jej prawej strony pojawiają się okna w których można wpisać co, ile godzin i minut ma być wykonywany test, czas jest liczony od ostatniego restartu systemu.
- **codziennie o godzinie:** test jest wysyłany codziennie o wybranej godzinie.
- **sterowany przez timer 1:** test jest wysyłany w momencie włączenia się timera 1.

**Treść testu sms:** treść SMS-a jaka zostanie wysłana przy zaznaczonej opcji „SMS” w teście transmisji.

**Maska grup numerów e-mail:** opcja określająca pod które numery i na jakie adresy z listy ma być wysyłany test transmisji.

**Treść wiadomości stan:** opcja konfigurująca jakie informacje pojawia się w wiadomości stan wysyłanej jako test transmisji (opcje „SMS stan” i „E-mail” stan)

**Liczniki:** opcje określające limity połączeń wykonywanych przez moduł w ciągu jednej doby, wpisanie 0 wyłącza dany licznik.

- **Dobowy SMS:** ilość SMS-ów jaką w ciągu doby (od północy do północy) może wysłać moduł.
- **Dobowy CLIP/CALL:** ilość połączeń głosowych jaką w ciągu doby (od północy do północy) może wykonać moduł.
- **Kolejki telefonowania:** Określa, ile prób połączenia z danym numerem ma podjąć moduł w przypadku, kiedy użytkownik numeru nie reaguje, czyli nie odrzuca ani nie odbiera połączenia.

**Czasy [s]:**

- **Dzwonienia:** określa czas przez jaki moduł dzwoni na określony numer przy wykonaniu powiadomienia.
- **CLIP (dla testu i oddzwania):** określa czas trwania testu CLIP oraz czasu przez jaki moduł oddzwania do użytkownika po wybraniu opcji „Odrzucaj i oddzwon po”
- **Oczekiwanie na wysłanie SMS:** Czas przez jaki moduł próbuje wysłać wiadomość SMS.

**Reakcja na połączenia przychodzące (numery z listy):** Określa sposób zachowania modułu w momencie, w którym dzwoni do niego numer zapisany na liście użytkowników, jeżeli z modułem będzie usiłował się połączyć numer spoza listy połączenie zostanie automatycznie odrzucone.

- **Nie reaguj:** moduł nie podejmie żadnej akcji i będzie czekał aż użytkownik zakończy próbę połączenia.
- **Odrzucaj i oddzwon po:** moduł odrzuca połączenie, a następnie oddzwania do użytkownika po czasie ustalonym w oknie poniżej.
- **Odrzucaj po:** moduł odrzuci połączenie po czasie ustalonym w oknie obok.
- **Odbieraj po:** moduł odbierze połączenie po czasie ustalonym w oknie obok.

#### Sterowanie SMS:

- **Sterowanie SMS aktywne:** opcja umożliwiająca sterowanie przez komendy SMS.
- **Odeślij potwierdzenie wykonania polecenia SMS:** Odsyła potwierdzenie wykonania komendy na numer, z którego została ona nadana, w przypadku błędnej składni odsyła SMS-a „Nieznane polecenie”.
- **Sterowanie możliwe tylko dla numerów z listy:** polecenia są wykonywane tylko jeżeli zostaną odebrane z numerów będących na liście numerów.
- **prześlij nierozpoznanego SMS-a na pierwszy numer (Echo):** opcja powodująca przesyłanie wszystkich nierozpoznanych SMS-ów (czyli nie będących poprawnymi poleceniami systemu) na pierwszy numer telefonu podany w zakładce: Numery telefonów, adresy e-mail.
- **nie potwierdzaj SMS-em załączenia wyjść:** w przypadku, gdy sterowanie wyjściami odbywa się za pomocą komend SMS wówczas moduł nie odsyła potwierdzenia załączenia/zmiany stanu wyjścia w postaci SMS (powiadomienia skonfigurowane w zakładce Wyjścia nadal będą działać).

#### Pozostałe opcje:

- **Naciśnięcie (#DTMF) przerywa połączenie głosowe:** naciśnięcie # na klawiaturze telefonu podczas trwającego połączenia głosowego z modułem zakańcza trwające powiadomienie głosowe odtwarzane z pamięci modułu.

Jeżeli do modułu dołączony jest panel LCD-HMI istnieje możliwość skonfigurowania jego zachowania, dokonuje się tego w sekcji „Ustawienia panela LCD

### 35 Opcje systemowe - ustawienia ekranu LCD.

The screenshot displays the 'Ustawienia panela LCD' (LCD Panel Settings) section within a larger system configuration menu. The menu on the left includes options like 'Ustawienia karty SIM', 'Numerzy telefonów, adresy e-mail', 'Wejścia', 'Wyjścia', 'Timery', 'Komunikacja, testy, liczniki', 'Opcje systemowe', 'Temperatura', 'LogicProcessor', 'Pamięć zdarzeń', and 'Podgląd Online'. The main configuration area is divided into several sections:

- Test transmisji:** Includes options for test type (Brak testu, SMS, CLIP, SMS Stan, E-mail Stan) and sending method (co, codziennie o godzinie 08:36, sterowany przez Timer 1). The test message content is 'System ok'.
- Maska grup numerów/e-mail:** A grid of 8 checkboxes, with the first one checked.
- Treść wiadomości stan:** A list of checkboxes for various status messages, including 'Stan systemu (czas/data, zasilanie, awarie)', 'Stan alarmu', 'Wejście (1-8)', 'Wyjście (1-4)', 'Temperatura', and 'Wejście analogowe (1-2)'. The 'Stan systemu' checkbox is checked.
- Ustawienia panela LCD:** This section is expanded and contains:
  - Buzzer:** Four checkboxes for temperature, AI1, AI2, and module failure alarms.
  - Funkcje diody LED( czerwona):** Four checkboxes for temperature, AI1, AI2, and module failure alarms.
  - Ekran stały:** Radio buttons for 'temperatura', 'wejście analogowe AI1', 'wejście analogowe AI2', and 'wejścia/wyjścia binarne'. 'temperatura' is selected.
  - Podświetlenie:** Radio buttons for 'stałe' and 'wygaś po 5min bezczynności'. 'stałe' is selected.

At the bottom left, system information is displayed: Wersja: Sprzet : 1.1, Program: 2.4, Typ: BasicGSM, ID płyty: 1500062619180706.

### Ustawienia panela LCD:

- **Buzzer:** Sygnał dźwiękowy zamontowany w panelu LCD. Po zaznaczeniu danej opcji panel będzie sygnalizował dane zdarzenie dźwiękiem buzzera.
- **Funkcje diody LED (czerwona):** Analogicznie jak w przypadku buzzera, panel będzie sygnalizował dane zdarzenie włączeniem zamontowanej na nim czerwonej diody LED
- **Ekran stały:** Określa jaka informacja będzie wyświetlać się na ekranie głównym (czyli pokazującym się domyślnie na urządzeniu), trzy pierwsze opcje spowodują wyświetlenie się liczbowej wartości odczytanej z odpowiedniego wejścia, opcja wejścia/wyjścia binarne spowodują wyświetlenie się tablicy wejść i wyjść

36 tablica wejść/wyjść binarych w LCD-HMI.

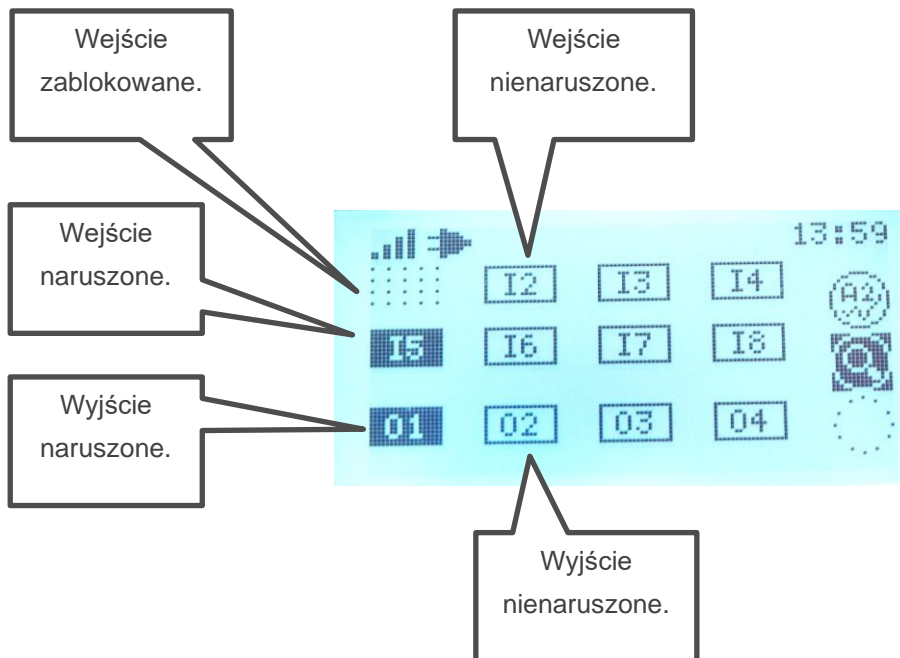

- **Podświetlenie:** Określa czas przez jaki ekran będzie się podświetlać, jeżeli zostanie ustawiona opcja „wygaś po 5 min. bezczynności” ekran ponownie podświetli się po naciśnięciu dowolnego przycisku.

### Opcje pilotów.

Opcje umożliwiające przypisanie przyciskom pilota funkcji uzbrajania i rozbrajania modułu. Dodatkowo w MultiLTE-RF można wybrać grupę użytkowników której piloty są uprawnione do sterownia czuwaniem modułu.

**▼ Opcje pilotów**

Uzbrajanie przycisk (A)

Rozbrajanie przycisk (B)

Uprawniona grupa

a	b	c	d	e	f	g	h	Każda
<input checked="" type="checkbox"/>	<input type="checkbox"/>	<input type="checkbox"/>	<input type="checkbox"/>	<input type="checkbox"/>	<input type="checkbox"/>	<input type="checkbox"/>	<input type="checkbox"/>	<input type="checkbox"/>

**Zakładka: Temperatura.**

Moduły BasicLTE i MultiLTE-RF pozwalają na pomiar temperatury za pomocą cyfrowego czujnika temperatury z serii TSR-xx lub RHT-2, RHT-2H.

**!UWAGA! Czujniki z serii RHT-2 nie będą pracować przy zasilaniu ich z magistrali czujnika temperatury do poprawnej pracy należy zasilic je ze złącza AUX i GND, dokładny sposób podłączenia zasilania jest opisany w instrukcji czujników RHT-2.**

Pomiar temperatury odbywa się co ok. 30s. Dokładność pomiaru to 0,5°C.

W oparciu o pomiar temperatury można realizować funkcje LogicProcessor, wysyłać powiadomienia o zmianach parametrów temperatury oraz awarii czujnika temperatury.

37 Okno ustawień czujnika temperatury.

- **Nazwa:** nazwa czujnika temperatury (wymagana do wyświetlania w wiadomościach SMS STAN i w aplikacji RopamBasic).
- **Alarm, gdy:** umożliwia ustawienie dwóch niezależnych progów (a i b) po przekroczeniu których (w górę lub w dół) generowane będzie powiadomienie, ponadto informacja o przekroczeniu progu jest zapisywana do historii zdarzeń, oraz jest dostępna jako flaga w Logic Procesorze.
- **Alarm gradientu:** umożliwia wygenerowanie powiadomienia w przypadku przekroczenia zadanej szybkości zmiany mierzonych parametru.

- **Histereza wejścia:** umożliwia odfiltrowanie wahań wokół wartości progowej, system ignoruje przekroczenia progu, jeżeli zmiany wartości mierzonej temperatury są mniejsze od wartości histerezy. Na przykład dla ustawień alarmu „wartość wyższa od” po przekroczeniu progu jest generowane powiadomienie, następnie będzie generowane dopiero gdy mierzona wartość spadnie poniżej wartości progowej minus wartość histerezy a następnie znowu wzrośnie powyżej wartości progowej.

38 Histereza.

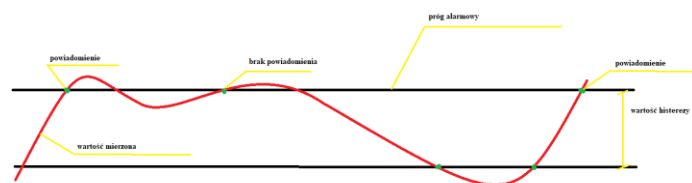

- **Awaria czujnika temperatury:** powiadomienie o awarii/uszkodzeniu czujnika temperatury wysyłane do użytkownika systemu. Możliwe opcje powiadomienia są takie same jak dla wystąpienia alarmów o przekroczeniach wartości temperatur.
- **Interwał zapisu wartości do pamięci:** odstęp czasu pomiędzy zapisami kolejnych wartości temperatury do pamięci zdarzeń w module. Minimalny czas: 1 [min], maks. czas interwału: 1440 [min]
- **Offset czujnika:** Stała wartość dodawana do odczytanej temperatury (np.: z czujnika została odczytana wartość 23°C a offset jest ustawiony na 5, a więc wyświetlaną wartością będzie 23+5=28°C lub jeżeli ustawimy offset na -1 wtedy wyświetlana temperatura będzie wynosić 23+(-1)=22°C).
- **Dodaj aktualną temp. do wysyłanej wiadomości:** Opcja powodująca dodanie do powiadomień których wysyłanie jest konfigurowane w tej zakładce (a więc Powiadomienia (a), Powiadomienia (b), Powiadomienia alarm grad. i Powiadomienia awaria) aktualnej wartości temperatury
- **Zapisuj wartość temperatury do pamięci:** Opcja umożliwiająca zapis wartości temperatury do pamięci zdarzeń modułu co czas określony w opcji „interwał zapisu wartości do pamięci”.  
**!UWAGA! W niektórych starszych wersjach BasicLTE Managera opcja posiada następujący opis: „Zapisuj wartość temperatury do pamięci co 30min.” ale jeżeli jednocześnie można ustawić interwał zapisu do pamięci, wartości temperatury będą zapisywane właśnie co wybrany interwał nie zaś co 30 minut.**
- **Mapuj wilgotność czujnika RHT-2/RHT-2H na wejście analogowe 1:** Automatycznie przeskalowuje wejście I7 tak, że po podłączeniu do niego wyjścia RH 10V modułu RHT-2 będzie wskazywać poziom wilgotności względnej, przy odczytywaniu wilgotności niezbędne jest zasilanie RHT-2 ze źródła o napięciu co najmniej 12V.

Dla obu progów alarmowych, alarmu przekroczenia gradientu i awarii czujnika może zostać wygenerowane powiadomienie rozesełane następnie do użytkowników. Konfiguracji powiadomień dokonujemy w odpowiednim oknie (Powiadomienie (a), Powiadomienie (b), Powiadomienie alarm grad., Powiadomienie awaria)

39 Okno edycji powiadomień.

Tel/e-mail	1	2	3	4	5	6	7	8
Sms do:	<input checked="" type="checkbox"/>	<input type="checkbox"/>	<input type="checkbox"/>	<input checked="" type="checkbox"/>	<input type="checkbox"/>	<input type="checkbox"/>	<input type="checkbox"/>	<input type="checkbox"/>
Dzwoń do:	<input type="checkbox"/>	<input type="checkbox"/>	<input type="checkbox"/>	<input type="checkbox"/>	<input type="checkbox"/>	<input type="checkbox"/>	<input type="checkbox"/>	<input type="checkbox"/>
E-mail do:	<input type="checkbox"/>	<input type="checkbox"/>	<input type="checkbox"/>	<input type="checkbox"/>	<input type="checkbox"/>	<input type="checkbox"/>	<input type="checkbox"/>	<input type="checkbox"/>

Treść sms/e-mail: temperatura

Kod TCP:

Komunikat audio:

Sms typu FLASH:

Dołącz STAN:

Wyślij wiadomość PUSH do aplikacji

Klasa wiadomości: Alarm włamaniowy

OK Cancel

W MultiLTE-RF w tabeli powiadomień zamiast numerów konkretnych użytkowników znajdują się nazwy grup użytkowników, do których będą kierowane powiadomienia.

- **Tel/e-mail** – określa numer użytkownika (grupy) z listy numerów.
- **Sms do** – zaznaczenie powoduje wysłanie do danego użytkownika (grupy) powiadomienia sms.
- **Dzwoń do** – zaznaczenie powoduje wykonanie do danego użytkownika (grupy) połączenia głosowego.
- **E-mail do** – zaznaczenie powoduje wysłanie do danego użytkownika (grupy) wiadomości e-mail.
- **Treść SMS – e-mail:** treść wiadomości wysyłanej przez SMS lub e-maila, jeżeli treść jest pusta SMS nie zostanie wysłany.
- **Kod TCP:** kod zdarzenia wysyłany do stacji monitoringu RopamRMS lub KronosNET.



- **Komunikat audio:** Wybór dostępnych komunikatów zapisanych module, należy podać numer komunikatu do odtworzenia dla danego zdarzenia. (Konfiguracja komunikatów w zakładce: "Komunikacja, testy, liczniki").
- **SMS typu FLASH:** powiadomienie o naruszeniu/powrocie z danego wejścia wyświetlane na ekranie telefonu, lecz NIE PRZECHOWYWANE W PAMIĘCI TELEFONU !
- **Dołącz STAN:** Oprócz powiadomienia w formie jednej z powyższych, moduł dołącza do wiadomości SMS ze stanem systemu z chwili wygenerowania powiadomienia.
- **Wyślij wiadomość PUSH do aplikacji:** Umożliwia przesłanie do aplikacji wiadomości PUSH.

**!UWAGA! Przy wyborze sposobu powiadomienia należy pamiętać, że usługa gwarantowaną przez operatora jest jedynie połączenie głosowe.**

### Zakładka: LogicProcessor.

Logic procesor udostępnia zaawansowane funkcje logiczne i czasowo-logiczne, np. programowane przekaźniki czasowe, możliwość stworzenia na wolnych zasobach funkcji automatyki domowej ze sterowaniem LTE.

Maksymalna wielkość skryptu LogicProcessor to 2048 bajtów.

#### Dostępne zasoby:

- Funkcje logiczne dla argumentów: wejść, wyjść, markerów (wartość binarna 0/1), progów temperatury, progów wejść analogowych (I7,I8), awarie, timery, wartości binarne,
- Funkcje czasowo-logiczne jak programowane przekaźniki czasowe, wyzwiania i reset timerów (bloków) identyczne jak argumenty w funkcjach logicznych a wyniki zapisywane są do wyjść lub markerów,
- Cztery timery zegarowe (format roczny, miesięczny dzienny i tygodniowy) każdy do opcji czasowych LogicProcessor.

40 Okno kreatora logiki.

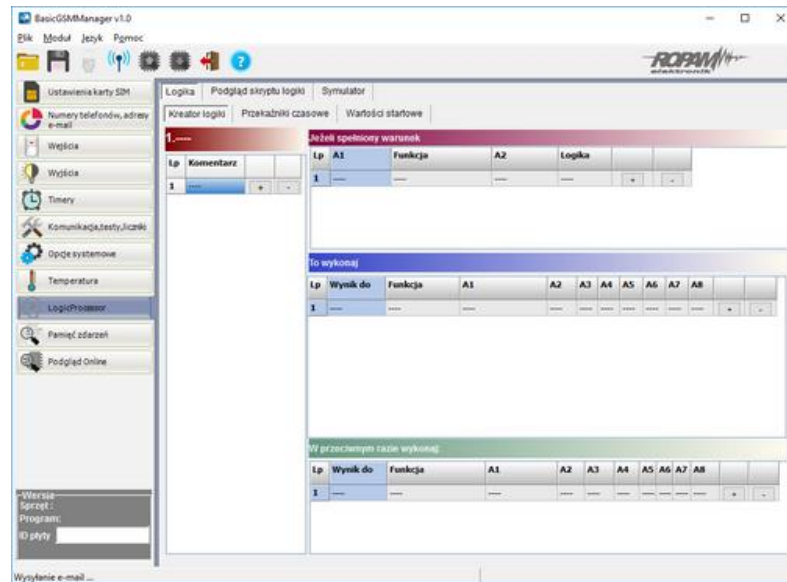

**UWAGA!** Funkcje wykonywane są w pętli. Fizyczne wyjścia używane w LogicProcessor nie powinny być wyzwalane innymi zdarzeniami niż LP, gdyż będą nadpisywane funkcjami logicznymi. Wszystkie funkcje logiczne i czasowe dla wyjść fizycznych muszą być zrealizowane w LogicProcessor, wynik funkcji nie jest traktowany jak wyzwalanie wyjścia. Wyniki do wyjść fizycznych przypisywane są na końcu pętli jako włączenie lub wyłączenie wyjścia przez osobną funkcję seto().

Skrypt logiki można stworzyć w oparciu o dostępny kreator logiki lub napisać ręcznie, Logic processor korzysta z języka skryptowego C.

### Funkcje logiczne.

Funkcje logiczne interpretują użyte argumenty oraz warunek logiczny a wynik zapisują zmiennej.

Dostępne jest osiem warunków w ramach jednego można wykorzystać 20 argumentów, jeden warunek logiczny a wynik logiczny wpisać do jednego wyjścia lub markera.

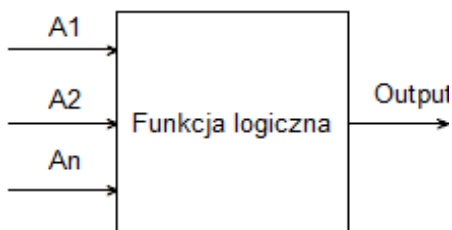

Argumenty		
Symbol	Opis	Wartości logiczne
<b>I1÷I8</b>	stan wejść, przyjmuje wartość binarną 0 lub 1, obiekt typu Binary Input	0= wejście nienaruszone 1= wejście naruszone
<b>O1÷O4</b>	stan wyjść fizycznych, przyjmuje wartość binarną 0 lub 1, obiekt typu Binary Output	0= wyjście nieaktywne 1= wyjście aktywne
<b>M1÷M16</b>	wartość markerów, przyjmuje wartość binarną 0 lub 1, obiekt typu Binary Value	0= marker wartość 0 1= marker wartość 1
<b>L1÷L8</b>	liczniki wartości całkowitych, 8 niezależnych liczników	-2 147 483 648 ÷ 2 147 483 647
<b>tk1÷tk4</b>	wskaźniki timerów/kalendarzy, przyjmuje wartość binarną 0 lub 1	1= timer załączony (ON->OFF) 0= timer wyłączony (OFF->ON).
<b>tla</b>	wskaźnik temperatury dla progu L, przyjmuje wartość binarną 0 lub 1, obiekt typu Binary Value	1 = temp. < L 0 = temp > (L+histereza)
<b>tha</b>	wskaźnik temperatury dla progu H, przyjmuje wartość binarną 0 lub 1, obiekt typu Binary Value	1 = temp. > H 0 = temp < (H-histereza)
<b>ft</b>	wskaźnik awarii czujnika temp., przyjmuje wartość binarną 0 lub 1	0= brak awarii 1= awaria czujnika temp.
<b>tv</b>	wartość temperatury z czujnika T1, interwał pomiaru co 30s, wartość [°C], liczba ze znakiem	

<b>aia1÷aia2</b>	wskaźnik binarny progu A napięcia z wejścia analogowego AI (I7 lub I8) [mV] lub [mA]	stan binarny 0 lub 1
<b>aib1÷aib2</b>	wskaźnik binarny progu B napięcia z wejścia analogowego AI (I7 lub I8) [mV] lub [mA]	stan binarny 0 lub 1
<b>aiv1÷aiv2</b>	wartość napięcia wejścia analogowego AI [mV] (I7,I8)	Zakresy wartości: 0-10000[mV] lub 4-20[mA]
<b>ac</b>	wskaźnik awarii napięcia podstawowego zasilania (AC), przyjmuje wartość binarną 0 lub 1	0= napięcie podstawowe obecne 1= napięcie podstawowe nieobecne
<b>bf</b>	wskaźnik awarii akumulatora zasilania awaryjnego, status pobierany z zasilacza nadzorowanego, przyjmuje wartość binarną 0 lub 1	0= brak awarii 1= awaria akumulatora
<b>log</b>	wskaźnik zalogowania modemu do sieci LTE, przyjmuje wartość binarną 0 lub 1	0= modem niezalogowany do sieci LTE 1= modem zalogowany do sieci LTE
<b>jmg</b>	wskaźnik zagłuszania sieci LTE (jamming), przyjmuje wartość binarną 0 lub 1	0= brak zagłuszania LTE 1= zagłuszanie sieci LTE
<b>as</b>	wskaźnik czuwania pełnego w systemie, przyjmuje wartość binarną 0 lub 1,	0= brak czuwania pełnego (dozoru) 1= czuwanie pełne (dozór)
<b>al</b>	wskaźnik alarmu w systemie, przyjmuje wartość binarną 0 lub 1,	0= brak alarmu 1= stan alarmu
<b>sec</b>	czas pracy modułu [s] od czasu restartu, dokładność 1%	sec= xx
<b>uzv</b>	wartość napięcia zasilania centrali DC [mV]	xxxx (np.: 13800[mV])
<b>nlv</b>	poziom sieci LTE 1-4, tzw. 'kreski'	1÷4
<b>fcd</b>	kod awarii xx (patrz SMS STAN)	00= brak awarii xx= awaria
<b>0</b>	wartość binarna 0, obiekt typu Binary Value	0 - opis wyniku w tabeli "Funkcja logiczna"
<b>1</b>	wartość binarna 1, obiekt typu Binary Value	1 - opis wyniku w tabeli "Funkcja logiczna"

Funkcje logiczne		
Symbol	Opis	Nazwa
==	zwraca prawdę, jeżeli oba argumenty mają identyczną wartość.	równość
!=	zwraca prawdę, jeżeli oba argumenty mają różne wartości	nierówność
_	zwraca prawdę, jeżeli argument ma zbocze narastające	równość; zbocze narastające
--	zwraca prawdę, jeżeli argument ma zbocze opadające	równość; zbocze opadające
>	zwraca prawdę, jeżeli lewy argument ma większą wartość od prawego	większe niż
<	zwraca prawdę, jeżeli lewy argument ma mniejszą wartość od prawego	mniejsze niż
>=	zwraca prawdę, jeżeli lewy argument ma większą lub równą wartość prawemu	większe lub równe
<=	zwraca prawdę, jeżeli lewy argument ma mniejszą lub równą wartość prawemu	mniejsze lub równe

Wynik (Output)		
Symbol	Opis	Wartości logiczne
<b>O1÷O4</b>	stan wyjść fizycznych, przyjmuje wartość binarną 0 lub 1, obiekt typu Binary Output	0= wyjście nieaktywne 1= wyjście aktywne

<b>M1÷M16</b>	wartość markerów, przyjmuje wartość binarną 0 lub 1, obiekt typu Binary Value	0= marker wartość 0 1= marker wartość 1
<b>L1÷L8</b>	liczniki wartości całkowitych, 8 niezależnych liczników	-2 147 483 648 ÷ 2 147 483 647

Funkcja logiczna				
Symbol	Opis	Tabela prawdy		
<b>AND</b>	<b>iloczyn logiczny: <math>A1 \div A8</math></b> jest to układ logiczny, który spełnia następujące funkcje: na wyjściu pojawia się sygnał '1' wtedy i tylko wtedy, kiedy wszystkie n sygnały wejściowe posiadają wartość logiczną '1'	A1	A1	Wynik
		1	1	1
		1	0	0
		0	1	0
		0	0	0
<b>OR</b>	<b>suma logiczna: <math>A1 \div A8</math></b> jest to układ sumy logicznej, który daje na wyjściu sygnał '1', jeżeli tę wartość ma co najmniej jeden z sygnałów. Oznacza to, że '0' pojawia się wtedy i tylko wtedy, kiedy oba sygnały są wartości '0'	A1	A1	Wynik
		1	1	1
		1	0	1
		0	1	1
		0	0	0
<b>NAND</b>	<b>zanegowany iloczyn logiczny (NOT AND): <math>A1 \div A8</math></b> jest to układ sumy logicznej, który daje na wyjściu sygnał '1', jeżeli tę wartość ma n-1 sygnałów wejściowych. Oznacza to, że '0' pojawia się wtedy i tylko wtedy, kiedy wszystkie sygnały są wartości '1'	A1	A1	Wynik
		1	1	0
		1	0	1
		0	1	1
		0	0	1
<b>NOR</b>	<b>zanegowana suma logiczna (NOT OR); <math>A1 \div A8</math></b> jest to układ logiczny, który spełnia następujące funkcje: na wyjściu pojawia się sygnał '1' wtedy i tylko wtedy, kiedy wszystkie n sygnały wejściowe posiadają wartość logiczną '0'	A1	A1	Wynik
		1	1	0
		1	0	1
		0	1	1
		0	0	1
<b>NOT</b>	<b>negacja: A1</b> jest to układ, na którego wyjściu pojawia się sygnał '1', wtedy i tylko wtedy, gdy wejście ma sygnał '0', jeżeli na wejściu pojawi się '1' to wyjście ma '0'	A1	Wynik	
		1	0	
		0	1	

Symbol	Opis	Tabela prawdy
=	<b>przypisanie; A1</b> jest to układ, który przepisuje wartość sygnału wejściowego na wyjście	
+	<b>dodawanie: <math>A1 \div A2</math></b> funkcja dodaje argumenty i wpisuje wynik do licznika Lx	
-	<b>odejmowanie: <math>A1 \div A2</math></b> funkcja odejmuje argumenty i wpisuje wynik do licznika Lx	



Symbol	Opis	Tabela prawdy i przykłady
/	<b>dzielenie: A1÷A2</b> funkcja dzieli dwa argumenty i wpisuje wynik do licznika Lx (uwaga funkcja zwraca tylko część całkowitą z dzielenia)	5/2=2
*	<b>mnożenie: A1÷A2</b> funkcja mnoży dwa argumenty i wpisuje wynik do licznika Lx	2*3=6
%	<b>reszta z dzielenia liczb całkowitych (modulo)</b> funkcja zwraca resztę z dzielenia dwóch liczb całkowitych i wpisuje wartość do licznika Lx	5%2=1
WAIT	<b>czekaj: A1</b> funkcja zatrzymuje pętlę na czas argumentu [ms] lub podanej wartości	WAIT(2000) – Spowoduje wstrzymanie wykonania skryptu na 2000 ms, czyli na 2s.
SMS	<b>wyślij SMS: A1÷A2</b> funkcja generuje SMS pod wskazane numery jako argument A1 można podać tekst i numery telefonu w formie '\$1,2,3,4,5,6,7,8' a argument A2 inny argument systemowy np. temperatura, funkcja połączy A1 i A2	SMS(„Alarm \$1,3”) Spowoduje to wysłanie SMS-a o treści alarm pod numery 1 i 3 z listy użytkowników.
ARM	Funkcja włącza czuwanie modułu	ARM()
DISARM	Funkcja rozbraja moduł	DISARM()

## Przełączniki czasowe

Są to funkcje, które umożliwiają czasowe sterowanie wyjściem, większość jako wartości wejściowe posiada

- Trigger, czyli sygnał wyzwalający, powodujący uruchomienie przełącznika.
- T, czyli czas używany do działania (w zależności od rodzaju przełącznika może to być czas zadziałania wejścia lub czas opóźnienia załączenia itp.)
- Reset, czyli sygnał wyłączający który powoduje wyłączenia przełącznika.

W zależności od kombinacji wybranego rodzaju przełącznika i tych trzech sygnałów wejściowych na wyjściu przełącznika pojawia się odpowiedni stan, który może zostać przepisany np. na wyjście modułu.

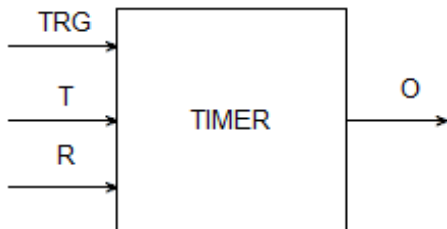

Poniżej znajdują się tabele z graficznym przedstawieniem działania wyjścia w zależności od rodzaju przełącznika i stanu jego wejść.

Symbol	Parametr	Opis
TRG	Trigger	sygnał wyzwalający
T	Czas	czas timera, funkcji
R	Reset	sygnał resetujący
O	Output	wyjście funkcji
TIMER	Typ timera	typ funkcji czasowo/licznikowej

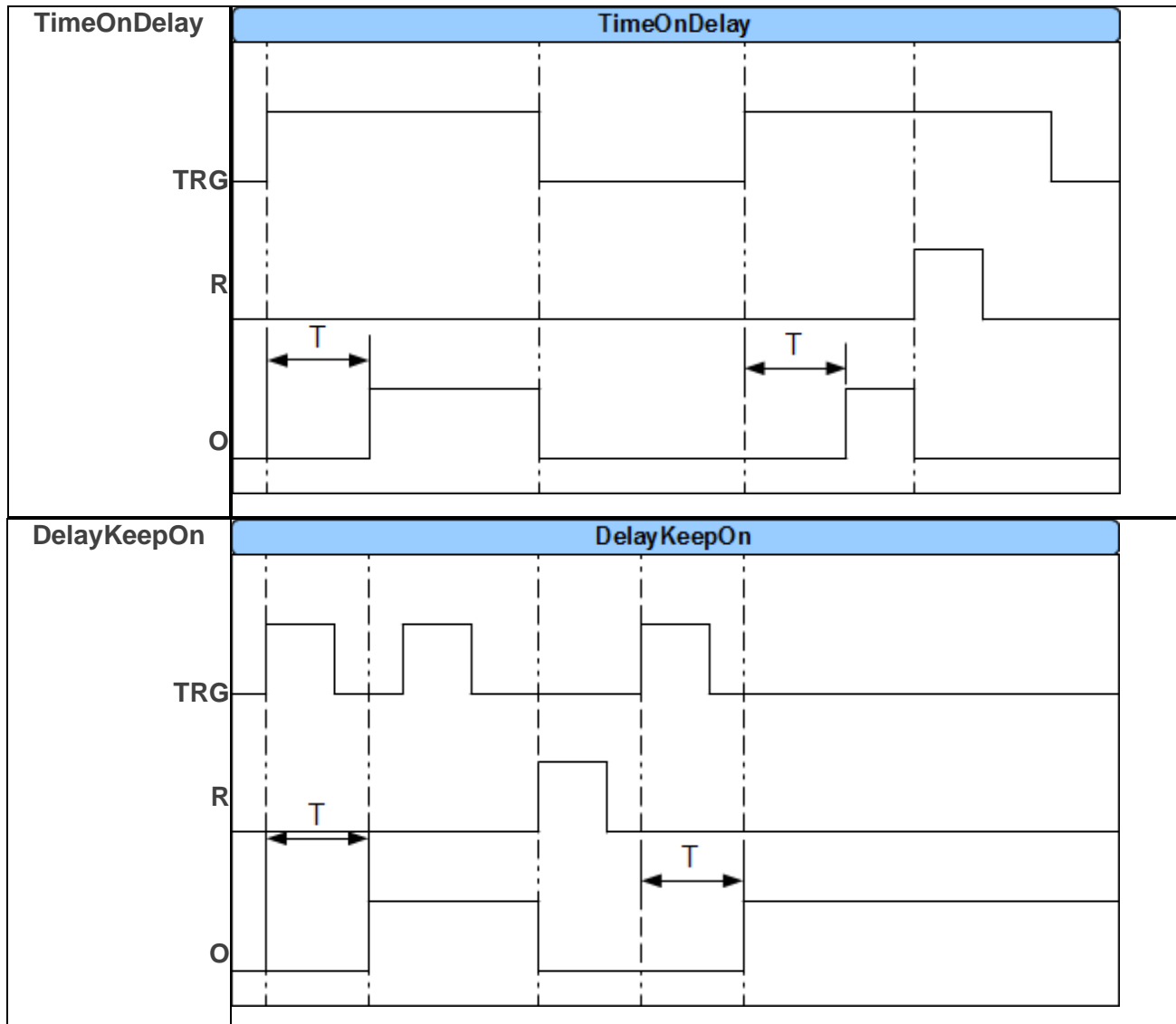

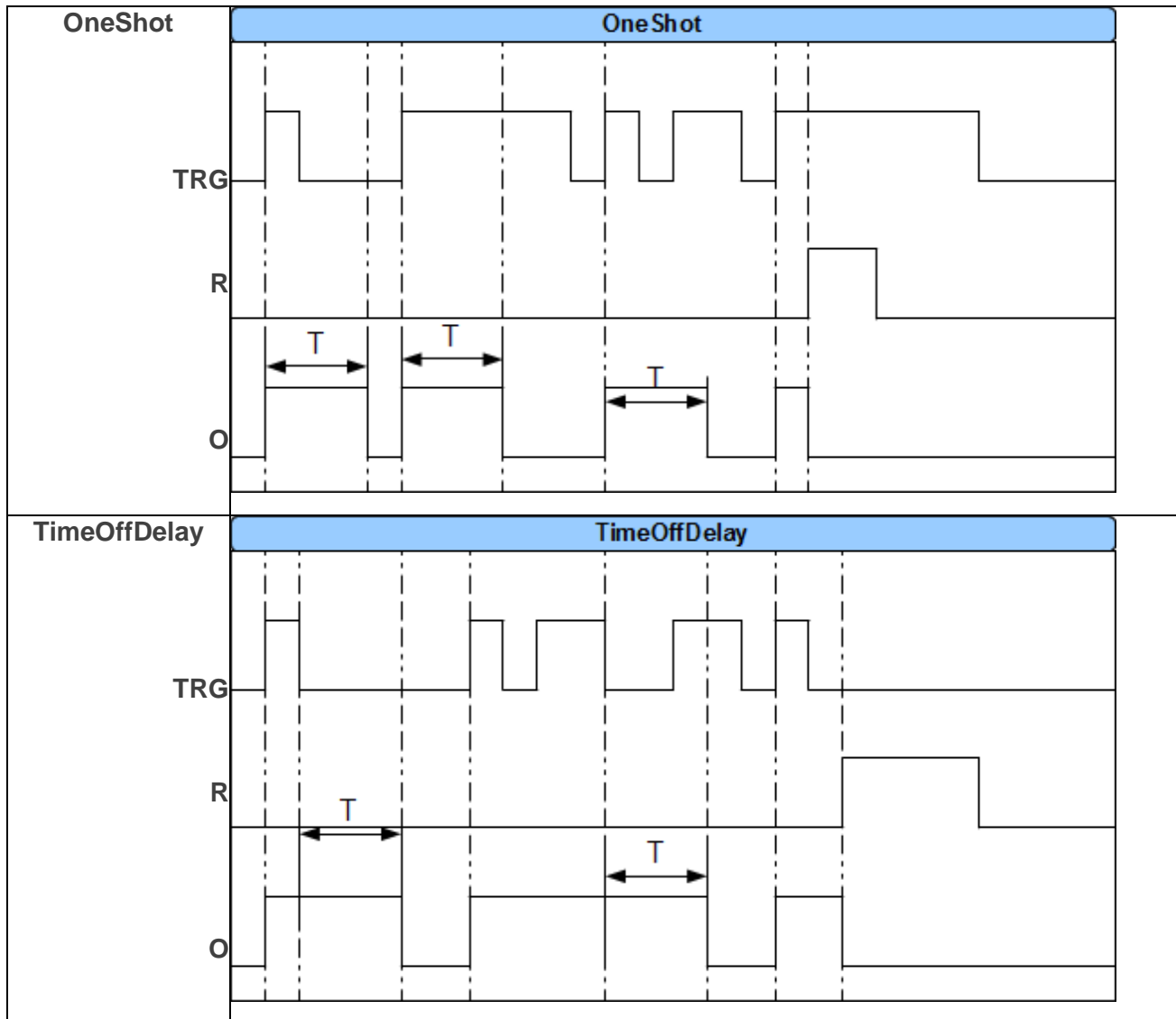

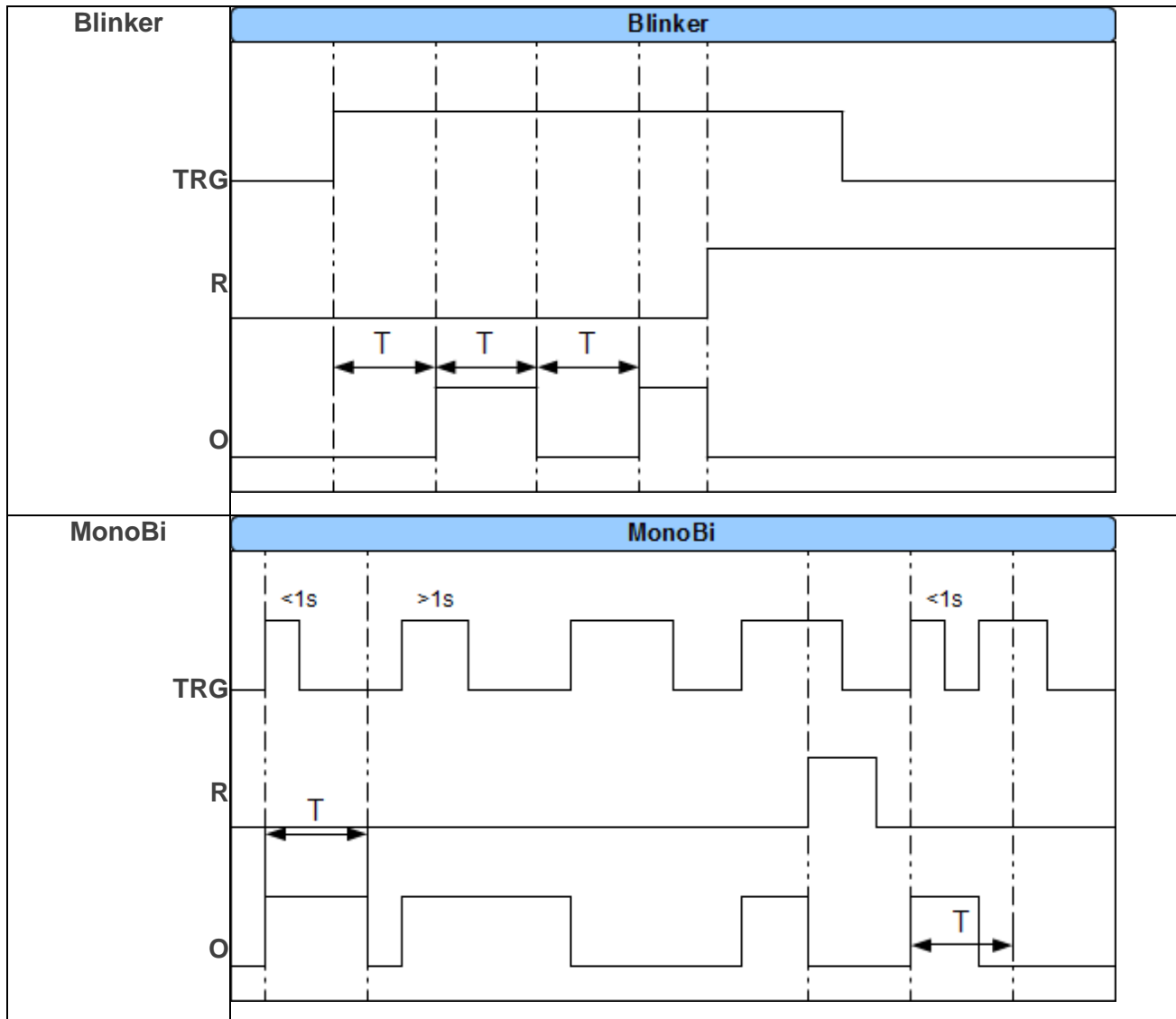

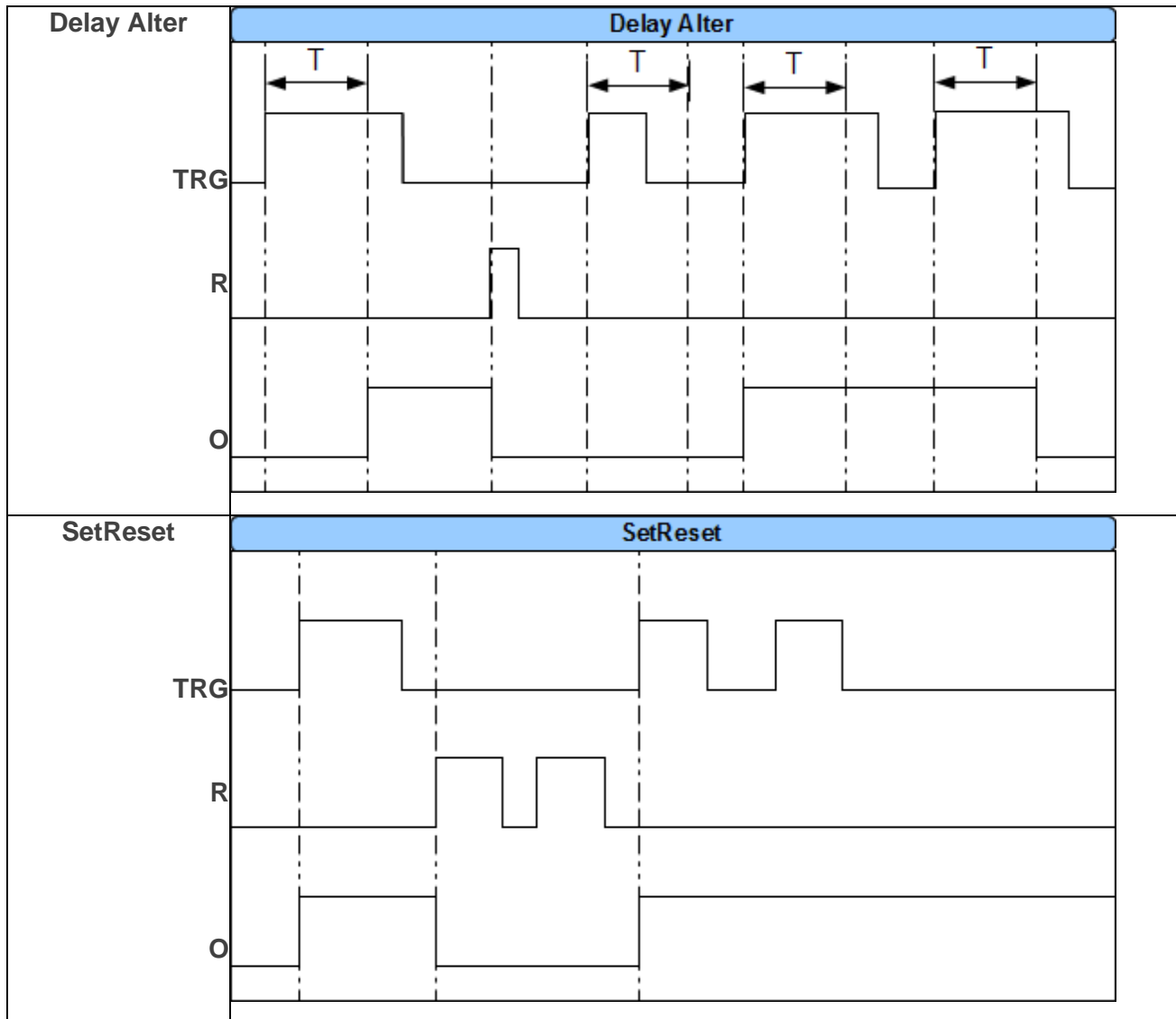

Przykład:

**Sterowanie światłem z czujki ruchu PIR w wyznaczonych godzinach.**

Detekcja ruchu z czujki PIR uruchamia na 30s oświetlenie. Funkcja działa w godzinach od 21:00 do 6:00

**Użyte zasoby:**

- wejście I1 - czujka ruchu
- wyjście O4 - steruje przełącznikiem wykonawczym RM85 załączającym oświetlenie (<https://ropam.com.pl/product/rm85-12v-1p/>)
- timer kalendarzowy T1 działający w trybie dziennym
- przełącznik czasowy PONS

Ustawienia timera (wyznacza godziny, gdy naruszenie czujki spowoduje załączenie światła):

Timer1	Timer2	Timer3	Timer4						
Lp	Stan	Rok	Miesiąc	Dzień	Czas	Dzień tyg.			
1	1 ON				21:00:00		+	-	
2	0 OFF				06:00:00		+	-	

Kreator logiki:

Logika	Podgląd skryptu logiki	Symulator										
Kreator logiki	Przełączniki czasowe	Wartości startowe										
<b>1.Lampa</b>												
Lp	Komentarz											
1	Lampa	+	-									
<b>Jeżeli spełniony warunek</b>												
Lp	A1	Funkcja	A2	Logika								
1	Zawsze	---	---	---	+	-						
<b>To wykonaj</b>												
Lp	Wynik do	Funkcja	A1	A2	A3	A4	A5	A6	A7	A8		
1	M1	AND	tk1	I1	---	---	---	---	---	---	+	-

Ustawienia przełącznika czasowego generującego impuls o zadanym czasie (PONS program one shot):

Logika	Podgląd skryptu logiki	Symulator					
Kreator logiki	Przełączniki czasowe	Wartości startowe					
Lp	Rodzaj przełącznika	Trigger(T)	Reset(R)	Wyjście (O)	Czas[s]		
1	pons [Program One Shot]	M1	0	O4	30	+	-

Ustawienie wyjścia:

Ustawienia wyjścia	
Nazwa	Ośw. zewn.
Polaryzacja	NO
Działanie	MONO
Czas załączenia [s]	300
Treść smsa załączającego On	
Treść smsa wyłączającego Off	
Wymagaj kodu dla sterowania sms	<input checked="" type="checkbox"/>
Kod DTMF załączający On	
Kod DTMF wyłączający Off	
Potwierdzaj smsem sterowanie CLIP	<input type="checkbox"/>
Załączane przez	
<input type="checkbox"/> SMS	<input checked="" type="checkbox"/> Logic processor
<input type="checkbox"/> Dzwonek CLIP	<input type="checkbox"/> Awaria zbiorcza
<input type="checkbox"/> Kod DTMF	<input type="checkbox"/> Brak AC
<input type="checkbox"/> Aplikacja mobilna	<input type="checkbox"/> Timer 1
<input type="checkbox"/> Alarm	<input type="checkbox"/> Timer 2
<input type="checkbox"/> Wskaźnik czuwania	<input type="checkbox"/> Timer 3
<input type="checkbox"/> Uzbrojenie CA impuls	<input type="checkbox"/> Timer 4
<input type="checkbox"/> Rozbrojenie CA impuls	
<input type="checkbox"/> Uzbrojenie/Rozbrojenie CA impuls	

Opis działania:

Ustawiana jest zmienna M1, przyjmuje ona wartość 1 tylko wtedy, gdy uruchomi się timer 1 (zmienna tk1=1) oraz zostanie naruszone wejście (zmienna I1=1). Zmienna M1 wyzwała przełącznik czasowy PONS na okres 30s. Przełącznik jako wyjście ma wskazane O4 (podaje GND w momencie załączenia) które sterując przełącznikiem wykonawczym załączy światło. Cewkę sterującą przełącznika RM85 należy podłączyć do wyjścia AUX oraz wyjścia O4.



Wygenerowany skrypt:

```
int I1;  
int M1;  
int O4;  
int tk1;  
main(){  
  gbenv();  
  while(1){  
    gbenv();  
    I1=geti(1);  
    O4=geto(4);  
    M1=tk1&I1;  
    O4=pons(0,M1,0,30);  
    seto(4,O4);  
  };  
};
```

### Zakładka: Pamięć zdarzeń.

Zastosowany w urządzeniu zegar czasu rzeczywistego pozwala na zapis w pamięci zdarzeń modułu naruszeń wejść, funkcji, testów itp. Pamięć mieści 1024 zdarzenia zaistniałe w ostatnim czasie, po zapelnieniu jest nadpisywana, przy czym kasowane są najstarsze informacje. Zegar jest podtrzymywany bateryjnie (kilka sekund) w przypadku całkowitego zaniku zasilania.

#### 41 Okno Pamięci zdarzeń.

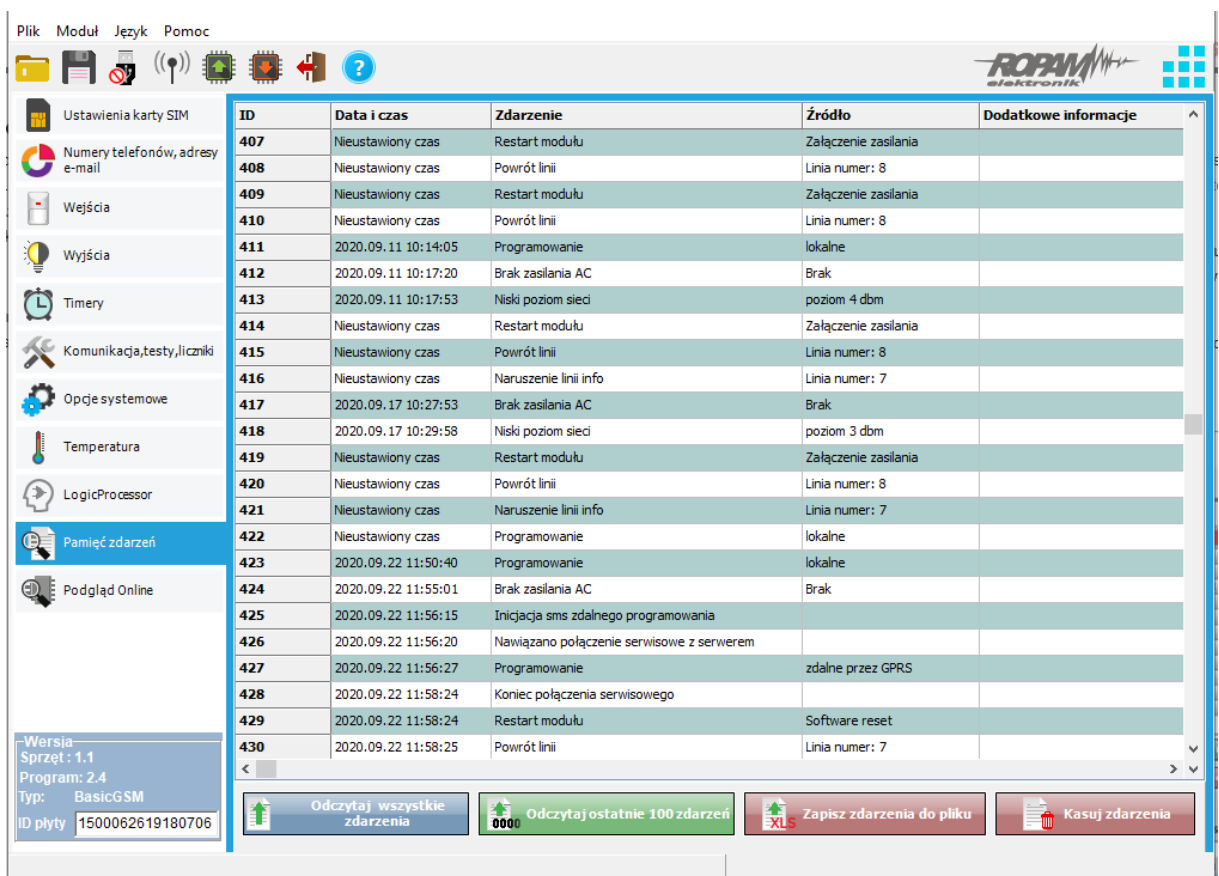

ID	Data i czas	Zdarzenie	Źródło	Dodatkowe informacje
407	Nieustawiony czas	Restart modułu	Załączenie zasilania	
408	Nieustawiony czas	Powrót linii	Linia numer: 8	
409	Nieustawiony czas	Restart modułu	Załączenie zasilania	
410	Nieustawiony czas	Powrót linii	Linia numer: 8	
411	2020.09.11 10:14:05	Programowanie	lokalne	
412	2020.09.11 10:17:20	Brak zasilania AC	Brak	
413	2020.09.11 10:17:53	Niski poziom sieci	poziom 4 dbm	
414	Nieustawiony czas	Restart modułu	Załączenie zasilania	
415	Nieustawiony czas	Powrót linii	Linia numer: 8	
416	Nieustawiony czas	Naruszenie linii info	Linia numer: 7	
417	2020.09.17 10:27:53	Brak zasilania AC	Brak	
418	2020.09.17 10:29:58	Niski poziom sieci	poziom 3 dbm	
419	Nieustawiony czas	Restart modułu	Załączenie zasilania	
420	Nieustawiony czas	Powrót linii	Linia numer: 8	
421	Nieustawiony czas	Naruszenie linii info	Linia numer: 7	
422	Nieustawiony czas	Programowanie	lokalne	
423	2020.09.22 11:50:40	Programowanie	lokalne	
424	2020.09.22 11:55:01	Brak zasilania AC	Brak	
425	2020.09.22 11:56:15	Inicjacja sms zdalnego programowania		
426	2020.09.22 11:56:20	Nawiązano połączenie serwisowe z serwerem		
427	2020.09.22 11:56:27	Programowanie	zdalne przez GPRS	
428	2020.09.22 11:58:24	Koniec połączenia serwisowego		
429	2020.09.22 11:58:24	Restart modułu	Software reset	
430	2020.09.22 11:58:25	Powrót linii	Linia numer: 7	

Istnieje możliwość eksportu zdarzeń do pliku csv, w tym celu należy odczytać zdarzenia z modułu a następnie kliknąć na przycisk „Zapisz zdarzenia do pliku”.

**Zakładka: Online.**

Zakładka Podgląd Online pozwala na bieżąco w pełni kontrolować stan modułu i jego funkcje. Tryb podglądu online nie wyłącza pełnej funkcjonalności BasicLTE. System pracuje tak samo jak w trybie standardowym (wysyła SMS z wejść, steruje wyjściami, itp.).

**42 Okno Podgląd Online.**

The screenshot shows the 'BasicGSMManager v1.0' application window. The 'Podgląd Online' tab is active, displaying the following information:

- Status NetMonitor:** A table showing the status of various inputs (Stan wejść).
- Status modułu:** A table showing the status of various module parameters.
- Stan wyjść:** A table showing the status of various outputs.
- Awaria:** A section for displaying alarm messages.
- Control Buttons:** Buttons for 'Wpisz kod PIN', 'Inicjator sterowania sms', 'Ustaw czas i datę modułu', 'Restart modułu', 'Restart modemu', 'Wyslij sms testowego', and 'Wyslij e-mail testowy'.
- Test wysłania SMS-a:** A section for testing SMS sending, including a text input field and a 'Wyslij sms testowego' button.
- Poziom sieci GSM:** A section for displaying the GSM network level.
- Footer:** Version information: Wersja Sprzet: 1.0, Program: 1.0, ID płyty: 1111111111111112.

Stan wejść		
Nazwa	Stan	
1 Wiatrokap	●	
2 Korytarz	●	
3 Salon	●	
4 Schody	●	
5 Garaż	●	
6 Piwnica	●	
7 Solary	0,0	
8 Zbiornik wody	0,0	

Status modułu	
Status	Zalogowany
Operator	Plus
Poziom sieci RSSI	4, 27 dbm
Napięcie DC	10,3
Napięcie AC	Jest
GPRS	Jest
Temperatura	22,0
Stan modemu	Połączony z RopamBridge
Czas i data	2017-03-14 10:58:38
Czuwanie	●
Alarm	●

Stan wyjść			
Nazwa	Stan	Włącz	Wyłącz
1 Sygnalizator	●	Włącz	Wyłącz
2 Brama	●	Włącz	Wyłącz
3 Osw. Zewn.	●	Włącz	Wyłącz
4 Pompa	●	Włącz	Wyłącz

**Stan Wejść:** sygnalizacja stanu poszczególnych wejść, stan wejść binarnych jest opisany kontrolką, która zmienia kolor w zależności od stanu wejścia:

- CZERWONY – wejście naruszone.
- ZIELONY- wejście nienaruszone.
- SZARY – wejście zablokowane.

Wejścia 17 oraz 18 wyświetlają stan zgodnie z ich konfiguracją, tj.: jeśli są skonfigurowane jako wejścia binarne to obok wejść pojawiają się kontrolki, jeśli wejścia 17 lub 18 są ustawione w tryb analogowy to wówczas obok numeru wejścia jest wyświetlana wartość i jednostka ustawiona dla danego wejścia.

**Stan wyjść:** Opcja pozwala na kontrolę lub aktywację wyjść modułu. Stan wyjść jest sygnalizowany analogicznie do wejść przez kolor kontrolki, gdzie:

- CZERWONY – wyjście naruszone.
- ZIELONY- wyjście nienaruszone.

Oprócz tego możliwy jest np. wstępny test sygnalizatora bez potrzeby uruchamiania procedury alarmowej. W celu wyzwolenia danego wyjścia (zgodnie z polaryzacją ustawioną w zakładce WYJŚCIA)

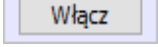
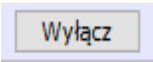
należy zaznaczyć poprzez „kliknięcie” wskaźnikiem myszki na ikonę . Kliknięcie ikony  wyłącza wyjście.



**!UWAGA! Jeżeli wyjście jest skonfigurowane jako sterowane przez Logic Procesor może wtedy nie reagować poprawnie na próby sterowania z poziomu zakładki.**

**Awarie:**



Podgląd bieżących awarii w module (np. za niskie napięcie zasilania, zakłócanie sygnału LTE, za niskie napięcie akumulatora, problem z kartą SIM).

## Status modułu:

Status modułu	
Status	Zalogowany
Operator	Plus
Poziom sieci RSSI	4, 27 dbm
Napięcie DC	10,3
Napięcie AC	Jest
GPRS	Jest
Temperatura	22,0
Stan modemu	Połączony z RopamBridge
Czas i data	2017-03-14 10:58:38
Czuwanie	
Alarm	

- **Status:** Stan modemu (zalogowany, niezalogowany).
- **Operator:** Nazwa operatora karty SIM w module.
- **Poziom sieci RSSI:** Poziom sygnału LTE, informacja podawana jest jako ilość "kresiek" 1-4 gdzie 1=słaby, 4= bardzo dobry oraz po przecinku, w dBm.
- **Napięcie DC:** napięcie DC zasilania modułu.
- **Napięcie AC:** wskaźnik obecności napięcia przemiennego, w module BasicLTE-PS lub przy wykorzystaniu PSR-ECO-2012 w BasicLTE-2 napięcie AC jest wykrywane automatycznie, w przypadku użycia innego zasilacza detekcja AC następuje przez odpowiednio podłączone wejście FAC (por: str. 21 w „Procedurze montażu i uruchomienia”).
- **GPRS:** Wskaźnik obecności usługi GPRS w module (jest, brak).
- **Temperatura:** wskaźnik wartości temperatury z czujnika TSR-xx podłączonego do złącza T1. Dokładność odczytów co 0,5st.[C], pomiar co ok. 30[s].
- **Stan modemu:** wskaźnik działań modemu: wysyłanie SMS, e-mail, dzwonienie, połączenie przychodzące (ikony), połączenie z RopamBridge.
- **Czas i data:** aktualna data i czas w module,
- **Czuwanie:** wskaźnik załączenia czuwania modułu (semafor czerwony - załączone, semafor zielony - wyłączony),
- **Alarm:** wskaźnik obecności alarmu w module (semafor czerwony - był/jest alarm, semafor zielony - brak alarmu/-ów)

**Wpisz kod PIN:** Naciśnięcie pola WPISZ KOD PIN spowoduje wysłanie do telefonu modułu komendy wpisania kodu PIN, który aktualnie jest wyświetlany w polu KOD PIN KARTY SIM. Opcja pozwala na testowanie modułu z kartami SIM różnych operatorów bez potrzeby zmiany i zapisu konfiguracji.

Konfiguracja zapisana do modułu BasicLTE musi mieć zaznaczoną opcję KOD PIN NIE JEST WYMAGANY, w celu zablokowania automatycznego wpisywania kodu PIN przez procedurę modułu.

**!UWAGA! Wszelkie czynności związane ze zmianą karty SIM, ustawień zworek, połączeń modułów i interfejsów należy dokonywać po odłączeniu zasilania modułu i zachowaniu wszelkiej dostępnej ochrony antystatycznej.**

**Ustaw czas i datę:** Naciśnięcie pola „Ustaw czas i datę” pobiera czas i datę z komputera PC i ustawia ją w module. Poprawne ustawienia czasu i daty są wymagane do wysyłania testu transmisji według zegara oraz poprawnego zapisu zdarzeń w pamięci zdarzeń.

Ustawienie czasu możliwe jest także poprzez SMS-a konfiguracyjnego CZAS, format SMS-a:

xxxx CZAS rok, miesiąc, dzień godzina, minuta, gdzie xxxx to kod dostępu.

#### Emulator sterowania SMS:

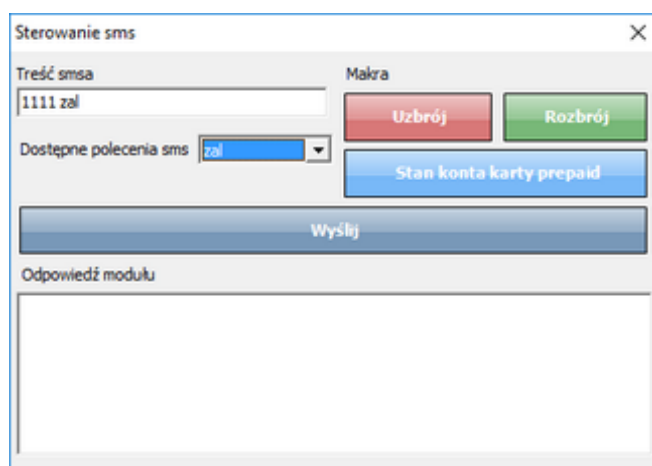

Funkcja pozwalająca na lokalne sterowanie modułem poleceniami SMS z poziomu programu BasicLTE Manager. Emulator pozwala obserwować na bieżąco reakcje modułu na zadane polecenie, bez potrzeby generowania wiadomości SMS z telefonu użytkownika.

**Restart modułu:** Funkcja restartu modułu, zalecana przy zmianie ustawień modułu, ponownej konfiguracji zwłaszcza APN, e-mail.

**Restart modemu:** Funkcja restartu modemu, zalecana przy zmianie ustawień modułu, ponownej konfiguracji zwłaszcza APN, e-mail, problemach w działaniu sieci LTE, problemach z logowaniem do BTS, do testowania prawidłowego działania operatora karty SIM w module.

**Test wysyłania SMS-a:**

Test wysyłania SMS-a

smsonline

Wyślij sms testowego

Funkcja pozwala na wysłanie SMS-a bezpośrednio z programu BasicLTE Manager w trybie ON-LINE. Treść SMS-a należy wpisać w białym polu i nacisnąć „Wyślij sms testowego”. SMS wysyłany jest pod pierwszy numer telefonu wpisanego w zakładce Numery telefonów, adresy e-mail.

Aby wysłać test pod dowolny numer wprowadź w polu

xxxxxxxx;yyyyyyyyyyyyyy

gdzie:

xxxxxxxx - numer telefonu

; - separator numeru od treści SMS-a

yyyyyyyyyy - treść sms (max. 20znaków)

np. +48502636033;To jest wiadomość testowa

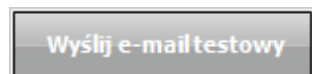
**Test wysyłania e-mail:**

Wyślij e-mail testowy

Funkcja pozwala na wysłanie e-maila testowego bezpośrednio z programu BasicLTE Manager w trybie ON-LINE. Treść e-maila jest domyślna, nie ma możliwości jej modyfikacji. E-mail wysyłany jest pod pierwszy numer e-maila wpisanego w zakładce "Numery telefonów", adresy e-mail. Jeśli w pierwszym polu brak jest adresu e-mail, moduł nie będzie próbował wysłać wiadomości do odbiorców na kolejnych pozycjach na liście.

**!UWAGA! Poprawność wysłania e-maila nie jest sprawdzana!**

### Netmonitor LTE (BTS)

Opcja otwiera okno, w którym odświeżane są dane pobierane z modemu. Podają one zaawansowane parametry sieci LTE.

Podawane są parametry aktualnej wybranej komórki operatora i sześć pozostałych dostępnych komórek (x:{0-6})

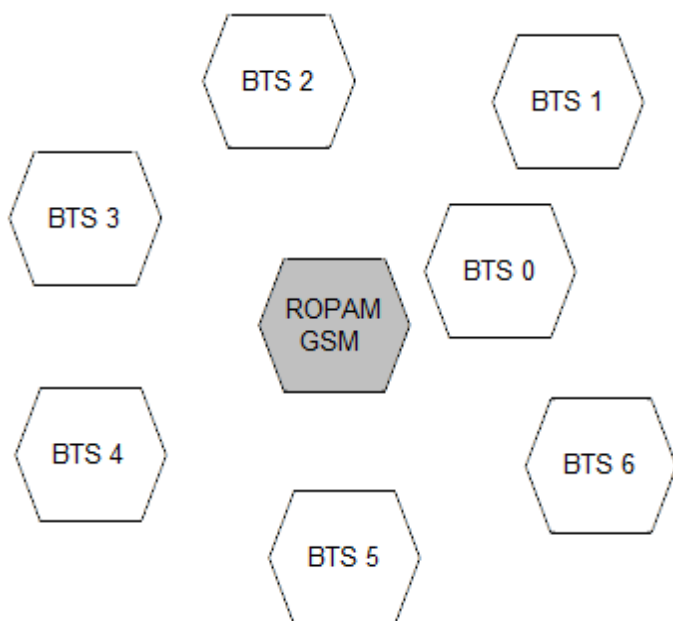

Dane komórki aktywnej zawierają informacje:

```
<cell>,"<arfcn>,<rxl>,<rxq>,<mcc>,<mnc>,<bsic>,<cellid>,<rla>,<txp>,<lac>,<TA>"
```

Dane pozostałych komórek zawierają informacje 1-6.

```
<cell>,"<arfcn>,<rxl>,<bsic>,[<cellid>,<mcc>,<mnc>,<lac>"...]
```

np.:

0, 0118,32,99,260,03,37,06,05,6b09,255

1, 0093,22,36,6e2a,260,03,6b09

2, 0104,21,36,6f0e,260,03,6b09



3, 0112,21,37,d2fc,260,03,6b09  
4, 0101,18,35,6f04,260,03,6b09  
5, 0113,15,39,d339,260,03,6b0c  
6, 0102,19,38,d9c8,260,03,6b09

Legenda:

<cell>	0	the serving cell
	1-6	the index of the neighboring cell
<arfcn>		absolute radio frequency channel number
<rxl>		receive level
<rxq>		receive quality
<mcc>		mobile country code
<mnc>		mobile network code
<bsic>		base station identity code
<cellid>		cell id
<lac>		location area code
<rla>		receive level access minimum
<txp>		transmit power maximum CCCH
<TA>		Timing Advance

Przykład zastosowania danych:

#### 1. Identyfikacja sieci LTE:

mobile country code: PL =260

mobile network code dla Polski:

260 01 Plus LTE 1

260 02 ERA PL 2 Heyah

260 03 Orange PL 1

260 06 Play Mobile 1

## 2. Identyfikacja cellid (CID), LAC

Odnalezienie CID należy wpisać nr hex cellid ( z h na końcu, rodzaj szukania; dokładne )

w <http://btsearch.pl/index.php>

**Szukaj:**   
Wartość szesnastkową wpisz z literą h na końcu, np. A3E0h

**Sieć:**

**Rodzaj szukania:**

Kryterium szukania: 6e2bh, sieć: dowolna; Znaleziono: 8 | [1]

Sieć	Lokalizacja	Pasma	LAC	CID	RNC	UC-Id	StationID	Uwagi Data akt.
T-Mobile	Ozorków, Łódzkie ul. Armii Krajowej 1	UMTS 2100	41070	28206	12	814638	29123	2012-06-01
T-Mobile	Warszawa - Śródmieście, Mazowieckie ul. gen. W.Andersa 26 (dach budynku mieszkalnego)	GSM 900/1800	45090	28201 28202 28203 28207 28208 28209			20040	2012-05-27
Orange	Myślenice, Małopolskie ul. Kasprowicza 13 - komin	GSM 900/1800	27411	28201 28202 28203 28204 28205 28206			8933	2011-06-03
Plus	Liwcze, Lubelskie ?	GSM 900	11013	28201 28202 28203			12820	2012-06-14
Plus	Padew Narodowa, Podkarpackie maszt	GSM 900	21046	28201 28202 28203			22820	2012-09-01
Play	Przemyśl, Podkarpackie ?	UMTS 2100	299	28204? 28205? 28206	23	1535532? 1535533? 1535534		2012-01-06
Play	Zawiercie, Śląskie ul. Dmowskiego 2 - blok	E-GSM 900	2028	28200			ZAW2002	2010-11-01
Play	Stalowa Wola, Podkarpackie ul. Targowa 5 - maszt na budynku usługowym	UMTS 2100	202	28201 28202 28203	23	1535529 1535530 1535531	STW3303	2012-09-01

Filtrujemy wyniki po kodzie operatora i otrzymuje dane BTS-a.

Kryterium szukania: 6e2bh, sieć: Orange; Znalaziono: 1 | [1]

Sieć	Lokalizacja	Pasmo	LAC	CID	RNC	UC-Id	StationID	Uwagi Data akt.
Orange	Myślenice, Małopolskie ul. Kasprowicza 13 - komin	GSM 900/1800	27411	28201 28202 28203 28204 28205 28206			8933	2011-06-03

Kryterium szukania: 6e2bh, sieć: Orange; Znalaziono: 1 | [1]

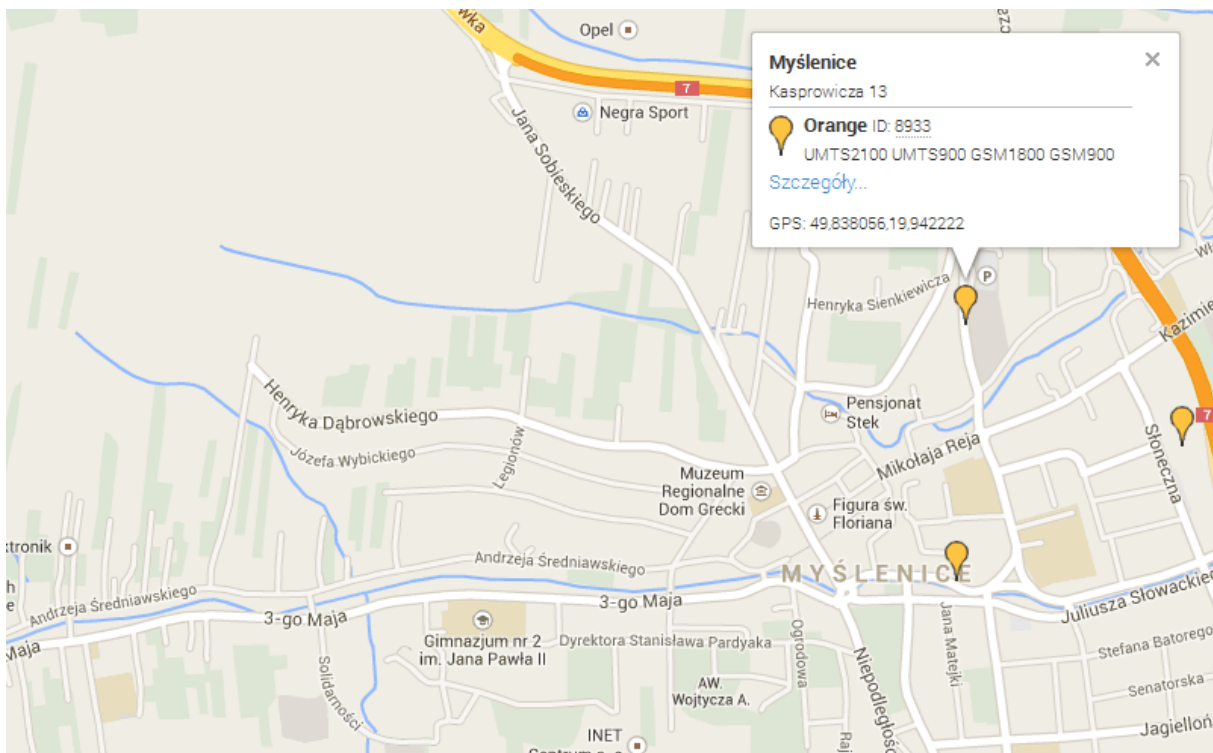

**Zakładka Log temperatury i wejść analogowych (tylko MultiLTE-RF).**

MultiLTE-RF umożliwia zapis i następnie wysłanie lub eksport do pliku xls logów zawierających dane o temperaturze i wskazaniach odczytanych z wejść analogowych oraz dodatkowo informacje i stanie wejść i niektórych alarmów. Wysyłka odbywa się na e-mail zapisany na pierwszym miejscu na liście e-maili.

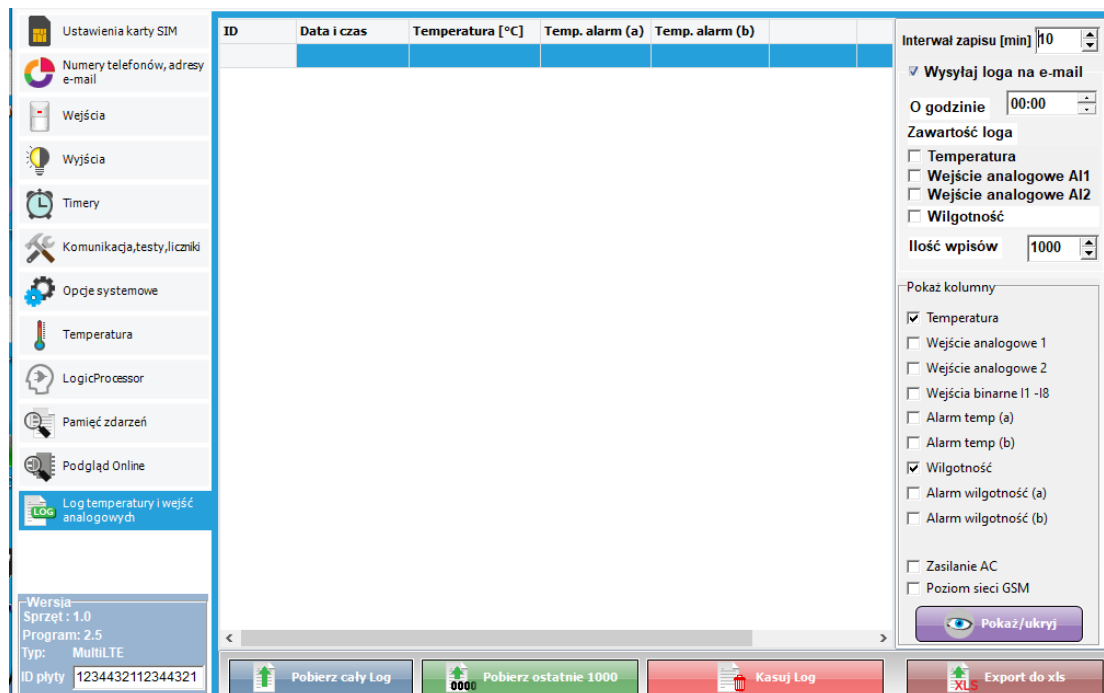

- **Interwał zapisu [min]:** czas co jaki następuje zapis danych do loga.
- **Wysyłaj loga ma e-mail;** opcja umożliwiająca przesłanie loga na adres e-mail znajdujący się na pierwszym miejscu listy adresów.
- **O godzinie:** godzina o jakie codziennie zostanie wysłany e-mail z logami.
- **Zawartość loga:** umożliwia konfigurację zawartości przesłanego loga.
- **Ilość wpisów:** określa, ile najnowszych wpisów zostanie wysłanych w wiadomości e-mail.
- **Pokaż kolumny:** określa jakie kolumny będą widoczne w centralnym oknie oraz jakie kolumny zostaną zapisane przy eksporcie do pliku xls.
- **Pokaż/ukryj;** zatwierdza widoczność wybranych kolumn.
- **Pobierz cały log:** pobiera wszystkie wpisy z loga i wyświetla je w centralnym oknie.
- **Pobierz ostatnie 1000;** pobiera 1000 ostatnich wpisów loga.
- **Kasuj log:** kasuje wszystkie wpisy loga w module.
- **Export do xls:** eksportuje odczytany log do pliku w formacie xls (eksportowane są tylko widoczne kolumny).

## Konfiguracja systemu i sterowanie SMS.

Funkcjonalność modułu pozwala na zdalną zmianę wybranych parametrów konfiguracyjnych. Odbywa się to poprzez przesłanie SMS-a z kodem dostępu i odpowiednią komendą (poleceniem). Po poprawnym wykonaniu procedury programowania moduł odpowie SMS-em: "Konfiguracja zmieniona" w przypadku błędu w konfiguracji wysyłana jest odpowiedź: "Błąd w smsie konfiguracji, popraw wyślij ponownie!" należy wówczas sprawdzić format SMS-a, ewentualnie skorygować treść i przesłać ponownie. Moduł fabrycznie ma ustawione parametry:

**kod SMS / logowania do aplikacji: 1111**

**odsyłanie potwierdzenia sterowania SMS**

**wyłączone żądanie kodu PIN**

Pomiędzy modułami BasicLTE i MultiLTE-RF istnieją różnice w obsłudze numerów. MultiLTE-RF posiada możliwość dopisywania użytkowników do konkretnych grup oraz przypisywanie im pilotów, umożliwia również dodawanie numerów na z góry określony czas. W przypadku dodania użytkownika do modułu MultiLTE za pomocą polecenia SMS należy pamiętać że nazwa użytkownika musi być jednocłonowa oraz nie zawierać znaków specjalnych w tym takich jak „-„ oraz „\_”.

### **UWAGI:**

- ***po między poleceniami musi być zachowany odstęp (spacja)***
- ***w jednym SMS-ie można konfigurować więcej niż jeden parametr, należy tylko pamiętać, aby nie przekroczyć maksymalnej długości: 160 znaków, w takim przypadku kod dostępu umieszczamy tylko jeden raz (na początku SMS-a)***
- ***nie wolno używać znaków narodowych (polskich)***
- ***system obsługuje SMS-y w formacie; alfabet GSM lub UNICODE***
- ***maksymalna ilość znaków dla powiadomień z wejść/wyjść: 30***
- ***maksymalna ilość znaków dla załączenia/sterowania wyjściem: 20***

## Obsługa funkcji modułu

Komenda	Opis	Przykład	Uwagi
<b>zal</b>	Włącza czuwanie modułu	1111 zal	
<b>wyl</b>	Wyłącza czuwanie modułu	1111 wyl	
<b>stan</b>	Zwraca SMS-a ze stanem systemu, treść jest ustawiana w „Opcjach systemowych” -> „Treść wiadomości stan” w BasicLTE Manager.	1111 stan	
<b>resetttest</b>	Resetuje zegar testu transmisji i kasuje liczniki SMS-ów, e-maili, połączeń i awarii.	1111 resetttest	
<b>restart</b>	Restart modułu	1111 restart	
<b>czas</b>	Ustawia czas i datę w module, odpowiednie parametry wpisuje się po komendzie w dwucyfrowej formie oddzielone przecinkami po kolei rok, miesiąc, dzień, godzina, minuta	1111 czas 20, 07, 30, 13, 44	Przykładowy SMS ustawi w module datę 30 lipca 2020 i godzinę 13:44. Jeżeli jakiś parametr będzie niepoprawny (np. miesiąc będzie miał wyższy numer niż 12) nie zostaną dokonane żadne zmiany.
<b>kod</b>	Zmiana czterocyfrowego kodu dostępu.	1111 kod 2222	Przykładowy SMS zmieni dotychczasowy kod, czyli 1111 na 2222.
<b>tempa</b>	Zmiana progu a temperatury, po komendzie wpisujemy nowa wartość progu temperatury z zakresu od -55 do 125 °C	1111 tempa 75	
<b>tempb</b>	Zmiana progu b temperatury, po komendzie wpisujemy nową wartość progu temperatury z zakresu od -55 do 125 °C	1111 tempb -5	
<b>ai1a</b>	Zmiana progu a wejścia analogowego I7, po komendzie wpisujemy nową wartość progu.	1111 ai1a 3000	
<b>ai1b</b>	Zmiana progu b wejścia analogowego I7, po komendzie wpisujemy nową wartość progu.	1111 ai1b 10	

<b>Komenda</b>	<b>Opis</b>	<b>Przykład</b>	<b>Uwagi</b>
<b>ai2a</b>	Zmiana progu a wejścia analogowego I8, po komendzie wpisujemy nową wartość progu.	1111 ai2a 450	
<b>ai2b</b>	Zmiana progu b wejścia analogowego I8, po komendzie wpisujemy nową wartość progu.	1111 ai2b 300	
<b>historia</b>	Odsyła ostatnie 2 – 3 wpisy z pamięci zdarzeń. Ilość wpisów zależy od ich wielkości i jest ograniczona maksymalnym rozmiarem SMS-a.	1111 historia	

## Obsługa wejść/wyjść

Komenda	Opis	Przykład	Uwagi
<b>blokuj</b>	Blokuje wskazane wejścia	1111 blokuj 1,3,8	Wejścia nr 1, 3 i 8 zostaną zablokowane, pozostałe zostaną odblokowane. Blokada działa do rozbrojenia lub restartu modułu.
<b>odblokuj</b>	Odblokowuje wszystkie wejścia	1111 odblokuj	
<b>wejscia</b>	Odsyła SMS-a ze stanem wejść modułu	1111 wejscia	Przykładowy SMS zwrotny: 1 Wjescie 1 0 2 Wjescie 2 1 3 Wjescie 3 0 4 Wjescie 4 0 5 Wjescie 5 b 6 Wjescie 6 b 7 Wjescie 7 1 8 Wjescie 8 0 W ostatniej kolumnie 0 oznacza wejście nienaruszone, 1 wejście naruszone, b wejście zablokowane
<b>outs</b>	Włącza lub wyłącza wyjścia, po komendzie wpisujemy ciąg czterech cyfr zero lub jeden, gdzie 1 oznacza wyjście włączone a 0 wyjście wyłączone, a pozycja cyfry jest numerem danego wyjścia.	1111 outs 0010	Przykładowy SMS wyłączy wyjścia nr 1, 2 i 4 oraz włączy wyjście nr 3. Aby funkcja działała musi być zaznaczona opcja sterowania wyjściami przez SMS.
<b>blokujbin</b>	Blokuje lub odblokowuje wejścia po komendzie wpisujemy ciąg ośmiu cyfr zero lub jeden, gdzie 1 oznacza wejście zablokowane a 0 wejście odblokowane, a pozycja cyfry jest numerem danego wejścia.	1111 blokujbin 11001010	Przykładowy SMS zablokuje wejścia nr 1, 2, 5 i 7, wejścia nr 3,4,6 i 8 zostaną odblokowane.



## Obsługa telefonu i GPRS

Komenda	Opis	Przykład	Uwagi
<b>doajtel</b> (BasicLTE)	Dodaje na pierwszą wolną pozycję wpisany numer telefonu, zwraca SMS-a z informacją o dodaniu numeru lub niepowodzeniu operacji	1111 doajtel +48222333444	SMS-y zwrotne: „Dodano numer” lub „Bład nie dodano numeru”, Funkcja nie doda numeru, jeżeli wszystkie pola są zajęte.
<b>doajtel</b> (MultiLTE-RF)	Umożliwia dodanie nowego użytkownika do konkretnej grupy, oprócz numeru telefonu umożliwia również przypisanie użytkownikowi pilota.	1111 doajtel +48222333444 a uzytkownik 123456	<b>a:</b> grupa do jakiej zostanie dopisany użytkownik <b>uzytkownik:</b> nazwa użytkownika, przy dodawaniu użytkownika przy pomocy SMS nazwa musi być jednoczęłkowa, wykluczone są również znaki specjalne takie jak „-” lub „_”. <b>123456:</b> opcjonalne ID pilota w przypadku pozostawienia pustego miejsca ID nie zostanie dodane. <b>SMS-y zwrotne:</b> „Dodano numer:+48222333444 Nazwa:uzytkownik Grupa:a IDPilot:123456” <b>lub</b> „Bład nie dodano numeru”
<b>doajtel dni</b> (MultiLTE-RF)	Umożliwia dodanie numeru na konkretny czas określony w dobach. Numer jest zawsze dopisywany do grupy h i po upływie wskazanego czasu jest automatycznie usuwany	1111 doajtel +48222333555 dni 5	<b>5:</b> ilość dni (dób) na jaki numer zostanie wprowadzony do modułu <b>SMS-y zwrotne:</b> Dodano numer:123456781 Nazwa:czasowy.24.06.17.0433 Wazny do konca:2024.06.20 Grupa:h <b>lub</b> „Bład nie dodano numeru”

Komenda	Opis	Przykład	Uwagi
<b>usuntel</b>	Usuwa wybrany numer telefonu z listy, zwraca SMS-a z informacją o usunięciu numeru lub niepowodzeniu operacji	1111 usuntel +48222333444	SMS-y zwrotne: "Numer usuniety" lub "Bład, nie usunięto numeru".
<b>telX</b>	Wpisuje na pozycję X wybrany numer telefonu, jeżeli na danej pozycji był już jakiś numer zostanie on nadpisany.	1111 tel5 +48222333444	Przykładowy SMS wpisze na piątą pozycję listy numer +48222333444
<b>doladuj</b>	Doładowuje konto karty prepaid, po komendzie należy wpisać kod ussd doładowania odpowiedni dla danego operatora oraz po przecinku kod doładowujący.	1111 doladuj *100#, 123456789747578#	
<b>ussd</b>	Wysyła kod ussd do operatora (np.; kontrola środków), odsyła SMS-a zwrótnego z odpowiedzią operatora.	1111 ussd *111#	
<b>centrum</b>	Zmiana numeru centrum SMS	1111 centrum 987654321	
<b>echo</b>	Włącza lub wyłącza odsyłanie nierozpoznanych SMS-ów na numer z pierwszej pozycji listy użytkowników, po komendzie wpisujemy 1 w celu uruchomienia funkcji lub 0 w celu jest zatrzymania.	1111 echo 1	Przykładowy SMS włącza funkcję echo

Komenda	Opis	Przykład	Uwagi
<b>downloading</b>	Włącza lub wyłącza możliwość programowania zdalnego przez GPRS, po komendzie wpisujemy 1 w celu uruchomienia funkcji lub 0 w celu jest zatrzymania.	1111 downloading 1	Przykładowy SMS włącza programowanie przez GPRS
<b>email</b>	Wysyła e-mail testowy na adres z pierwszej pozycji listy użytkowników.	1111 email	
<b>odeslijsms</b>	Włącza lub wyłącza funkcję potwierdzenia wykonania polecenia SMS-em, po komendzie wpisujemy 1 w celu uruchomienia funkcji lub 0 w celu jest zatrzymania.	1111 odeslijsms 1	Przykładowy SMS włącza funkcje odsyłania potwierżeń.
<b>wyslij</b>	Wysyła pod wskazany numer SMS o zadanej treści po komendzie należy najpierw wpisać numer adresata a następnie po średniku treść SMS-a.	1111 wyslij +48222333444; Dzień dobry.	
<b>gprsstat</b>	Odsyła informację o ilości danych i czasie trwania połączenia GRPS.	1111 gprsstat	
<b>connect</b>	Żądanie nawiązania połączenia z RopamBridge w celu zdalnej konfiguracji przez BasicGSM Manager.	1111 connect	
<b>deviceup</b>	Żądanie nawiązania połączenia z Serwerem RopamBridge w celu zalogowania się do urządzenia aplikacją RopamBasic	1111 deviceup	

### Aplikacja mobilna Ropam Basic.

Aplikacja mobilna RopamBasic to oprogramowanie ułatwiające użytkownikowi sterowanie modułami serii BasicLTE.

- Może być instalowana na podstawowych platformach mobilnych: IOS, Android.
- Aplikacja RopamBasic oparta jest o komunikację GPRS co pozwala na transmisję małych ilości danych a tym samym oszczędność i kontrolę wydatków związanych z obsługą systemu.
- Moduł w trybie połączenia ciągłego z aplikacją mobilną generuje ruch sieciowy na poziomie ok. 300MB/miesiąc.

Do działania aplikacji niezbędne jest aktywne połączenie GPRS w module.

**Aplikacja RopamBasic nawiązuje połączenie z modulem BasicLTE poprzez serwer RopamBridge.**

**Pierwszy miesiąc działania aplikacji jest darmowy a funkcjonalność aplikacji pełna. Po pierwszym miesiącu działania aplikacja jest płatna i użytkownik zostanie obciążony kwotą subskrypcji rocznej w kwocie 19,99 zł. brutto. Jest możliwa rezygnacja z subskrypcji w czasie trwania okresu próbnego (w pierwszym miesiącu) i wówczas użytkownik nie poniesie jakichkolwiek kosztów. Połączenie pomiędzy aplikacją RopamBasic i urządzeniem BasicLTE nie będzie wówczas możliwe aż do wykupienia subskrypcji.**

Ustawienie dostępu dla aplikacji.

Aby ustawić dostęp do modułu z aplikacji mobilnej należy skonfigurować odpowiednie opcje w programie BasicLTE Manager.



Dostęp do modułu oraz sterowanie jego funkcjami odbywa się z poziomu aplikacji RopamBasic.

Połączenie jest zestawiane za pomocą serwera RopamBridge, który umożliwia połączenie między modulem i aplikacją mobilną w oparciu o dane GPRS.

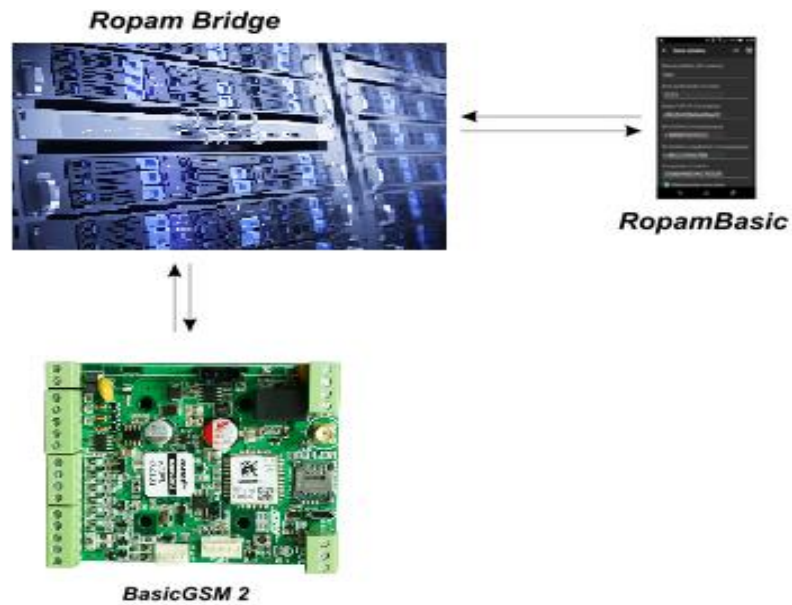

Istnieją 2 sposoby połączenia się aplikacji z modulem BasicLTE:

- Zawsze po restarcie (modułu) - moduł przesyła do serwera RopamBridge dane o tym, że jest gotowy do połączenia z aplikacją mobilną, serwer przechowuje te dane do momentu zestawienia połączenia pomiędzy użytkownikiem i modulem.
- Na życzenie aplikacji (mobilnej) - użytkownik po włączeniu aplikacji jest pytany o przesłanie SMS z żądaniem zestawienia połączenia z modulem.

### Opis okien aplikacji.

Aplikacja RopamBasic posiada możliwość definiowania okna głównego z ikonami, których funkcjonalność określa się w programie BasicLTE Manager.





#### 43 Okno główne aplikacji.

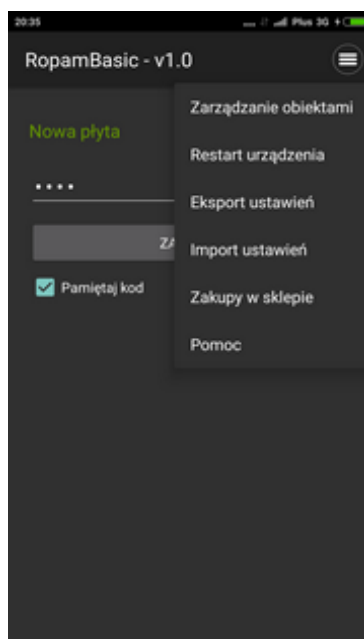





#### 44 Menu podstawowe aplikacji.









Piktogramy w postaci ikon są przydzielone poszczególnym funkcjom modułu, których znaczenie i działanie opisano poniżej. Oprogramowanie BasicLTE Manager umożliwia umieszczanie dowolnych ikon w dowolnym miejscu na ekranie aplikacji mobilnej oraz części z nich przypisywanie wielorakiego działania.





Ikona	Opis działania
	Uzbrojenie pełne systemu.
	Rozbrojenie pełne systemu.
	Wyświetlanie listy wyjść.
	Podgląd stanu wejść (naruszenie, sabotaż, OK). Możliwe (ustawiane w BasicLTE Manager): <ul style="list-style-type: none"><li>• lista wyświetlanych wejść</li><li>• opis wejść.</li><li>• tryb działania.</li><li>• czas działania.</li></ul>



Ikona	Opis działania
	<p>Menu ustawień aplikacji.</p>
	<p>Podgląd historii zdarzeń w systemie.</p>
	<p>Przegląd awarii w systemie.</p> <p>Jeśli w systemie pojawi się awaria, obok ikony z prawej strony zostanie wyświetlona żółta kropka sygnalizująca obecność nowej awarii w systemie, sprawdzenia można dokonać klikając ikonę trójkąta z wykrzyknikiem.</p>
	<p>Podgląd wartości dla wejścia analogowego 17 lub 18. Możliwe (ustawiane w BasicLTE Manager):</p> <ul style="list-style-type: none"> <li>skalowanie wartości napięcia/prądu do wartości fizycznych, np...°C, %Rh, lux, itp.</li> </ul>
	<p>Wykres temperatury z czujnika TSR-1 podłączonego do systemu.</p>



Ikona	Opis działania
	<p>Podgląd wejścia.</p> <p>Możliwe (ustawiane w BasicLTE Manager):</p> <ul style="list-style-type: none"> <li>• wybranie numeru wejścia 1-8.</li> <li>• blokowanie wejścia po naciśnięciu ikony (po rozbrojeniu systemu wejścia zostają odblokowane).</li> </ul>
	<p>Sterowanie wyjściem w module (1-4).</p> <p>Możliwe (ustawiane w BasicLTE Manager):</p> <ul style="list-style-type: none"> <li>• nr wyjścia.</li> <li>• wskazanie stanu wg. Wejścia.</li> <li>• wymaganie kodu do załączenia.</li> </ul>
	<p>Sterowanie wyjściem modułu. (1-4).</p> <p>Możliwe (ustawiane w BasicLTE Manager):</p> <ul style="list-style-type: none"> <li>• nr wyjścia.</li> <li>• wskazanie stanu wg. Wejścia.</li> <li>• wymaganie kodu do załączenia.</li> </ul>

Ikona	Opis działania
	<p>Sterowanie wyjściem modułu. (1-4).</p> <p>1 = ikona żarówki biała 0 = ikona żarówki ciemna</p> <p>Możliwe (ustawiane w BasicLTE Manager):</p> <ul style="list-style-type: none"> <li>• nr wyjścia.</li> <li>• wskazanie stanu wg. Wejścia.</li> <li>• wymaganie kodu do załączenia.</li> </ul>
	<p>Sterowanie wyjściem modułu (1-4). np. rolety góra.</p> <p>Możliwe (ustawiane w BasicLTE Manager)</p> <ul style="list-style-type: none"> <li>• nr wyjścia.</li> <li>• wskazanie stanu wg. Wejścia.</li> <li>• wymaganie kodu do załączenia.</li> </ul>
	<p>Sterowanie wyjściem modułu (1-4). np. rolety dół.</p> <p>Możliwe (ustawiane w BasicLTE Manager)</p> <ul style="list-style-type: none"> <li>• nr wyjścia.</li> <li>• wskazanie stanu wg. Wejścia.</li> <li>• wymaganie kodu do załączenia.</li> </ul>
	<p>Sterowanie wyjściem modułu (1-4). np. brama wjazdowa.</p> <p>Możliwe (ustawiane w BasicLTE Manager)</p> <ul style="list-style-type: none"> <li>• nr wyjścia.</li> <li>• wskazanie stanu wg. Wejścia.</li> <li>• wymaganie kodu do załączenia.</li> </ul>

Ikona	Opis działania
	<p>Sterowanie wyjściem modułu (1-4). np. brama garażowa.</p> <p>Możliwe (ustawiane w BasicLTE Manager).</p> <ul style="list-style-type: none"> <li>• nr wyjścia.</li> <li>• wskazanie stanu wg. Wejścia.</li> <li>• wymaganie kodu do załączenia.</li> </ul>
	<p>Sterowanie wyjściem modułu (1-4). np. brama garażowa.</p> <p>Możliwe (ustawiane w BasicLTE Manager)</p> <ul style="list-style-type: none"> <li>• nr wyjścia.</li> <li>• wskazanie stanu wg. Wejścia.</li> <li>• wymaganie kodu do załączenia.</li> </ul>
	<p>Załączanie grupy wyjść.</p> <p>Możliwe (ustawiane w BasicLTE Manager):</p> <ul style="list-style-type: none"> <li>• nr wyjścia / wyjść.</li> </ul>
	<p>Wyłączanie grupy wyjść.</p> <p>Możliwe (ustawiane w BasicLTE Manager):</p> <p>nr wyjścia / wyjść.</p>

	<p>Kontrola konta USSD</p> <p>(dostępne środki, ważność konta, doładowanie, itp.)</p>
	<p>Podstawowe informacje o module:</p> <p>Firmware modułu,</p> <p>Zasilanie modułu i modemu,</p>

**Wstępne ustawienie aplikacji.**

Program BasicLTE Manager oferuje możliwość pobrania danych z programu i wyświetlenia ich w jednym oknie aplikacji w celu ułatwienia ustawienia i konfiguracji podstawowych parametrów dla połączenia z modulem BasicLTE.

Dane potrzebne do konfiguracji prawidłowego połączenia z modulem:

- kod SMS / logowania do aplikacji
- hasło TCP/IP
- numer telefonu użytkownika (pierwszy na liście)
- numer telefonu urządzenia
- nr urządzenia (ID płyty)

**45 Okno konfiguracji połączenia.**

← Dane obiektu

Nazwa obiektu (30 znaków)  
Dom

Kod użytkownika (4 znaki)  
1111

Hasło TCP/IP (16 znaków)  
657363dbaae0fc48

Nr telefonu (+xxxxxxxxxxx)  
777888999

Nr telefonu urządzenia (+xxxxxxxxxxx)  
555666777

Nr urządzenia (16 znaków)  
???

Odbieraj powiadomienia zdalne

**Kod użytkownika i hasło TCP/IP:**

zakładka : "Komunikacja, testy, liczniki" - kod SMS / logowania do aplikacji:

Klucz szyfrowania aplikacji TCP/IP	<input type="text" value="c9b2b428eba4bac0"/>	
Kod sms/logowania do aplikacji	<input type="text" value="1111"/>	

**Numer telefonu:**

zakładka: "Numery telefonów, adresy e-mail":

Numery telefonów i adresy e-mail			
	Nazwa	Numer tel.	Adres e-mail
1		+48987654321	

**Numer telefonu urządzenia:**

zakładka: "Ustawienia karty SIM" (lub do odczytania bezpośrednio z karty SIM modułu):

Opcje modemu GSM/karty SIM	
PIN karty SIM	<input type="text" value=""/>
Numer telefonu obiektu	<input type="text" value="+48123456789"/>

**Numer urządzenia (ID płyty):**

lewy dolny róg w programie BasicLTE Manager:

Wersja	
Sprzęt : 1.0	
Program: 1.0	
ID płyty	<input type="text" value="1500040034170329"/>

## Aktualizacja oprogramowania modułu.

Oprogramowanie BasicLTE jest cały czas unowocześnianie, na bieżąco usuwane są zauważone błędy oraz następuje rozbudowa o dodatkowe funkcje, dlatego należy dbać, aby zainstalowana wersja była aktualna.

Pliki z aktualizacją można znaleźć na naszej [stronie](#) w zakładce BasicLTE – do pobrania, należy zapisać plik na dysku (aktualizacja jest w pobierana w spakowanej paczce w formacie zip, przed załadowaniem jej do modułu należy ją wypakować).

Aby zaktualizować oprogramowanie należy z menu „Moduł” w górnej belce wybrać opcję „Aktualizacja oprogramowania modułu”.

### 46 Menu wyboru aktualizacji modułu.

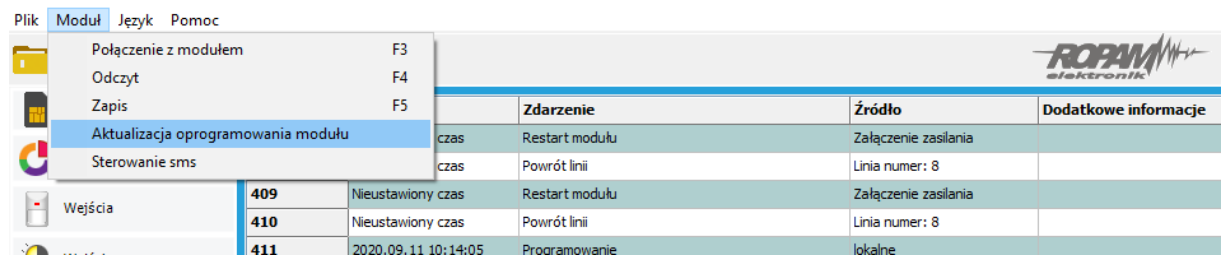

Nastąpi przełączenie się na program aktualizacyjny.

### 47 Okno programu aktualizacyjnego.

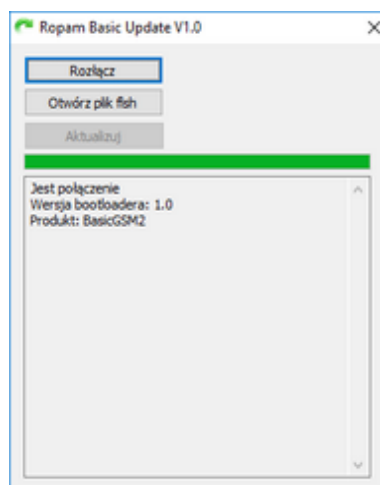

Po kliknięciu w „Otwórz plik fish” wskazujemy lokalizację wypakowanego pliku z aktualizacją, następnie klikamy przycisk „Aktualizuj”

Moduł uruchomi bootloader, co jest sygnalizowane naprzemiennym mruganiem diod statusu w grupach po trzy i wykona aktualizację.

Jeżeli moduł z jakiś powodów nie uruchamia bootloadera można wymusić jego uruchomienie przez wyłączenie zasilania założenie zworki na złącze PR i ponowne włączenie zasilania.

**!UWAGA!** Jeżeli pomimo wejścia w bootloader nie następuje aktualizacja, jest to najprawdopodobniej spowodowane nieaktualną wersją komponentu „Microsoft Visual C++” w systemie Windows (wymagana jest wersja minimum 2015) w takim przypadku można zainstalować potrzebną wersję ze strony Microsoftu lub zainstalować ”TPR-4 UPDATE” z naszej strony (instalator zawiera niezbędne komponenty, są one instalowane po zakończeniu głównej instalacji).



### Reset urządzenia do ustawień fabrycznych

Aby przywrócić ustawienia fabryczne modułu należy:

- Wyłączyć zasilanie modułu.
- Założyć zworkę RESET:

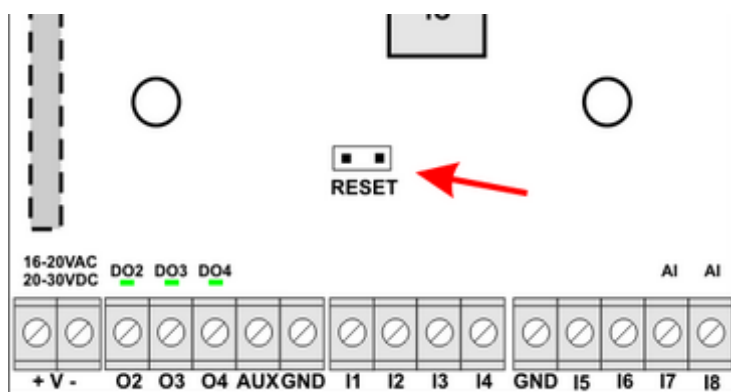

- Włączyć zasilanie modułu.
- Diody interfejsu użytkownika mrugną szybko 3 razy.
- Zdjąć zworkę RESET.
- Ustawienia modułu zostały przywrócone do ustawień fabrycznych.

## **Konserwacja systemu.**

---

Urządzenie nie wymaga szczególnych zabiegów konserwacyjnych. Podczas okresowych przeglądów technicznych należy kontrolować stan złącz śrubowych, stan zasilania awaryjnego, oczyścić PCB sprężonym powietrzem. System należy okresowo testować pod względem prawidłowego działania i komunikacji.

## Parametry techniczne.

PARAMETR	WARTOŚĆ
Napięcie zasilania <b>BasicLTE,</b>	<b>U = 10,5V ÷ 14,5V/DC min/max @ 1,5A min.</b>
Napięcie zasilania <b>BasicLTE-PS,</b>	<b>U = 16V ÷ 20V/AC min/max @ 30VA min.</b> <b>U = 20V ÷ 28V/DC min/max @ 0,7A min.</b>
Napięcie wyjściowe zasilacza <b>BasicLTE-PS,</b>	<b>Un = 13,8V/DC (+/- 2%)</b> <b>U = 10,5V-13,8V/DC**.</b>
Moc zasilacza <b>BasicLTE-PS,</b> (wydajność prądowa)*	<b>20W (1,5A)</b>
Sygnalizacja awarii zasilania DC	<b>U &lt; 11V</b>
Obciążalność wyjścia <b>O1</b>	<b>In = 1,0A @ 30VDC/50VAC</b>
Obciążalność wyjścia <b>AUX</b>	<b>In = 1,0A (ciągła)</b> <b>Ipeak = 1,3A (chwilowe)</b>
Zabezpieczenie przeciwzwarciowe i termiczne wyjścia <b>AUX</b>	<b>Ilim = 1,0A ÷ 1,7A, Tj, Tc = 125 °C</b> (stan: ograniczenie prądu zwarciovego lub przeciążenie wyjścia)
Obciążalność wyjść <b>O2-O4</b>	<b>700mA @ 30Vdc max.</b> (brak zabezpieczenia przeciwzwarciowego)
Pobór prądu przez układy modułu (bez wyjść)	<b>40mA/50mA/300mA min/śr./max</b>
Akumulator współpracujący z <b>BasicLTE -PS,</b>	<b>12V, 1,2Ah - 12Ah (VRL/SLA)</b>

PARAMETR	WARTOŚĆ
Prąd ładowania akumulatora <b>BasicLTE-PS, MultiLTE-PS</b>	<b>I<sub>bat</sub> = 0,3A max.</b> (ładowanie stałoprądowe i stałonapięciowe)
Zabezpieczenia wyjścia <b>+BAT- BasicLTE-PS,</b>	podnapięciowe: <b>U<sub>bat</sub> &lt; 10,0V (+/-5%)</b> zabezpieczenie przed odwrotną polaryzacją i przeciwzwarciove: <b>1.6A bezpiecznik PTC</b>
Modem LTE	wbudowany modem LTE z obsługą sieci 4G i 2G (LTE-FDD: B1/B3/B5/B7/B8/B20/B28, GSM: 850/900/1800/1900 MHz)
Typ transmisji danych	<b>LTE, GPRS, SMS, VOICE, E-MAIL (protokół SMTP)</b>  <b>dedykowana aplikacja mobilna RopamBasic (Android, iOS) wykorzystująca serwer RopamBridge do połączenia (LTE, GPRS)</b>
Sygnał audio AUDIO IN, AUDIO OUT (złącze VSR)	<b>2Vrms.</b>
Wejścia binarne I1 – I8	<b>NO, NC,</b> <b>hi-Z/~200Ω, ~320Ω/hi-Z,</b>
Wejścia analogowe I7, I8	<b>U<sub>in</sub> = 0-10V/DC (max.)</b> (impedancja Z=270KΩ , rozdzielczość 10mV, dokładność 1% całego zakresu) <b>I<sub>in</sub> = 4-20mA (max.) 500Ω</b> rozdzielczość 0,02mA dokładność 1 % dla całego zakresu

PARAMETR	WARTOŚĆ
Warunki pracy	klasa środowiskowa: II <b>t: -10°C - +55°C</b> RH: 20%...90%, bez kondensacji
Złącza	AWG: 24-12 wysuwane
Wymiary płytki elektroniki	68 x 87 x 32 [-/+1] [mm]
Waga:	
<b>BasicLTE,</b>	65gr.
<b>BasicLTE-PS ,</b>	90gr.
<b>BasicLTE-D4M,</b>	115gr.
<b>BasicLTE-PS-D4M</b>	150gr.
<b>BasicLTE - BOX 2</b>	160gr.

## Historia wersji urządzenia.

BasicLTE	Data	Opis
1.0	2017.03.27	<ul style="list-style-type: none"><li>• pierwsza wersja</li></ul>
2.2		Poprawki: <ul style="list-style-type: none"><li>• poprawa błędu z resetem urządzenia, jeżeli czas dzwonienia był ustawiony na 0s.</li></ul>
2.3	2019.10.29	Dodano: <ul style="list-style-type: none"><li>• Opcje potwierdzenia pulsami rozbrojenia/uzbrojenia.</li><li>• Odczyt temperatury z czujnika RH-2x.</li><li>• Mapowanie wilgotności z czujnika RHT-2 na wejście I7.</li><li>• Dodano zdarzenie „Utrata połączenia z RopamBridge”.</li></ul> Poprawki: <ul style="list-style-type: none"><li>• Problem z offsetem temperatury.</li><li>• Opcja „Odeślij potwierdzenie SMS” (moduł odsyłał powiadomienia zawsze, niezależnie od stanu opcji).</li><li>• Poprawa stabilności GPRS.</li></ul>
2.4	2019.12.06	Poprawki: <ul style="list-style-type: none"><li>• Poprawka działania Timerów</li></ul>
2.5	2021.09.09	Poprawki: <ul style="list-style-type: none"><li>• Poprawka logowania się modemu LTE.</li></ul>

## Historia zmian dokumentu

Wersja	Zmiany
1.0	<ul style="list-style-type: none"><li>• Pierwsza wersja dokumentu.</li></ul>
2.0	Nowa redakcja dokumentu, obecny opis jest zgodny z wersją oprogramowania 2.4 i wersją 1.4 programu BasicGSM Manager. Dodano: <ul style="list-style-type: none"><li>• Opis nowych funkcji min.:<ul style="list-style-type: none"><li>○ Obsługa LCD-HMI.</li><li>○ Obsługa RHT-2.</li><li>○ Wysyłanie wiadomości PUSH.</li></ul></li><li>• Poprawiono lub zmieniono min.:<ul style="list-style-type: none"><li>○ Listę i opis komend SMS.</li><li>○ Opis złącza VSR (audio).</li></ul></li><li>• Usunięto opisy wycofanych produktów i programów:<ul style="list-style-type: none"><li>○ VSR-1.</li><li>○ VSR-2.</li><li>○ RopamDroid</li></ul></li></ul>
2.1	<ul style="list-style-type: none"><li>• Dodanie opisu SMS-ów do obsługi numerów dla MultiLTE-RF.</li></ul>

## Informacje.

*Firma Ropam Elektronik jest wyłącznym właścicielem praw autorskich do materiałów zawartych w dokumentacjach, katalogu i na stronie internetowej, w szczególności do zdjęć, opisów, tłumaczeń, formy graficznej, sposobu prezentacji.*

*Wszelkie kopiowanie materiałów informacyjnych czy technicznych znajdujących się w katalogach, na stronach internetowych czy w inny sposób dostarczonych przez Ropam Elektronik wymaga pisemnej zgody.*

*Ropam Elektronik nie ponosi odpowiedzialności za błędy powstałe w czasie druku i błędy w dokumentacji technicznej.*

*Wszystkie nazwy, znaki towarowe i handlowe użyte w tej instrukcji i materiałach są własnością stosownych podmiotów i zostały użyte wyłącznie w celach informacyjnych oraz identyfikacyjnych.*

### PRODUCENT:

#### Ropam Elektronik

Polanka 301  
32-400 Myślenice, Polska

**Tel.** +48 12 272 39 71

**Faks** +48 12 379 34 10

www.ropam.com.pl